



Kostenvoranschlag

Bestellung

Datum:

Adaptivrollstuhl faltbar mit fester Fußplatte

TRIGO S

Belastbarkeit **70-130 kg**
HMV-Nr.: 18.50.03.0261



empf. Verkaufspreis: **€ 2.425,00**

KD-Nr.:
Name.:
Straße:
PLZ/Ort:

Kommission:

S = Standard | = Auswahl mit Aufpreis | - = nicht möglich

1. Rahmentyp

Geschlossener Rahmen 70 ° (winkelverst. Fußstütze)	<input type="radio"/>
Geschlossener Rahmen 80 ° (winkelverst. Fußstütze) (nicht möglich bei 6" Vorderrad)	<input type="radio"/>
Geschlossener Rahmen 90 ° (winkelverst. Fußstütze) (nicht möglich bei 6" Vorderrad/Sitzbreite ≤ 38 CM)	<input type="radio"/>

2. Sitzabmessungen

2.A Sitzbreite und Sitztiefe

Sitztiefe	Sitzbreite cm										
	Einzelkreuz			1,5 Kreuz					Doppelkreuz		
	Belastbarkeit 70 kg			Belastbarkeit 130 kg							
	30	32	34	36	38	40	42	44	46	48	50
32				-	-	-	-	-	-	-	-
34				-	-	-	-	-	-	-	-
36											
38											
40											
42											
44											
46											
48											
50											

2.B Sitzhöhe vorne

Sitzhöhe vorne	Grösse der Vorderräder			
	3" Vorderrad	4" Vorderrad	5" Vorderrad	6" Vorderrad
39	<input type="radio"/>	-	-	-
40	<input type="radio"/>	<input type="radio"/>	-	-
41	<input type="radio"/>	<input type="radio"/>	-	-
42	-	<input type="radio"/>	<input type="radio"/>	-
43	-	-	<input type="radio"/>	-
44	<input type="radio"/>	<input type="radio"/>	<input type="radio"/>	-
45	<input type="radio"/>	<input type="radio"/>	<input type="radio"/>	-
46	-	<input type="radio"/>	<input type="radio"/>	<input type="radio"/>
47	-	-	<input type="radio"/>	<input type="radio"/>
48	<input type="radio"/>	<input type="radio"/>	<input type="radio"/>	<input type="radio"/>
49	<input type="radio"/>	<input type="radio"/>	<input type="radio"/>	<input type="radio"/>
50	-	<input type="radio"/>	<input type="radio"/>	<input type="radio"/>
51	-	-	<input type="radio"/>	<input type="radio"/>

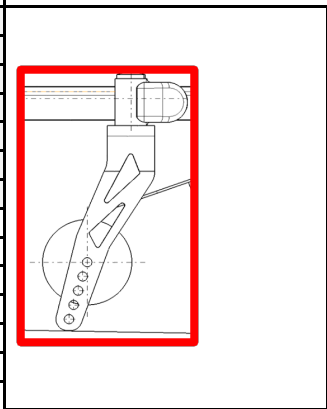

Wir behalten uns eine Toleranz von +/- 10 mm vor



Kostenvoranschlag

Bestellung

Datum:

Adaptivrollstuhl faltbar
mit fester Fußplatte

TRIGO S

Belastbarkeit **70-130 kg**
HMV-Nr.: 18.50.03.0261

empf. Verkaufspreis: **€ 2.425,00**



KD-Nr.:
Name.:
Straße:
PLZ/Ort:

Kommission:

S = Standard | = Auswahl mit Aufpreis | - = nicht möglich

2.C Sitzhöhe hinten

Sitzhöhe hinten	Grösse der Hinterräder				
	18" Hinterrad	20" Hinterrad	22" Hinterrad	24" Hinterrad	26" Hinterrad
32,5			-	-	-
33,5			-	-	-
34,5			-	-	-
35,5				-	-
36,5				-	-
37,5				-	-
38,5					-
39,5					-
40,5					-
41,5					
42,5	-				
43,5	-				
44,5	-	-			
45,5	-	-			
46,5	-	-			
47,5	-	-	-		
48,5	-	-	-		
49,5	-	-	-		
50,5	-	-	-	-	
51,5	-	-	-	-	
52,5	-	-	-	-	

Bitte beachten Sie die folgenden empfohlenen maximalen Unterschiede zwischen der Sitzhöhe vorne und der Sitzhöhe hinten:

- Bei Sitztiefe 32 cm - 36 cm: maximale Differenz von 4 cm
- Bei Sitztiefe 36 cm - 44 cm: maximale Differenz von 7 cm
- Bei Sitztiefe 44 cm - 50 cm: maximale Differenz von 10 cm

2.D Tabelle Vorderrad-Hinterrad vs. Sitztiefe

Grösse Vorder- rad	Grösse Hinterrad				
	18"	20"	22"	24"	26"
3"	mögliche Sitztiefe 32-50	mögliche Sitztiefe 32-50	mögliche Sitztiefe 36-50	mögliche Sitztiefe 38-50	mögliche Sitztiefe 44-50
4"	mögliche Sitztiefe 32-50	mögliche Sitztiefe 32-50	mögliche Sitztiefe 36-50	mögliche Sitztiefe 38-50	mögliche Sitztiefe 44-50
5"	mögliche Sitztiefe 32-50	mögliche Sitztiefe 32-50	mögliche Sitztiefe 36-50	mögliche Sitztiefe 38-50	mögliche Sitztiefe 44-50
6"	mögliche Sitztiefe 38-50	mögliche Sitztiefe 38-50	mögliche Sitztiefe 40-50	mögliche Sitztiefe 40-50	mögliche Sitztiefe 44-50



Kostenvoranschlag

Bestellung

Datum:

Adaptivrollstuhl faltbar
mit fester Fußplatte**TRIGO S**Belastbarkeit **70-130 kg**
HMV-Nr.: 18.50.03.0261empf. Verkaufspreis: **€ 2.425,00**

KD-Nr.:

Name.:

Straße:

PLZ/Ort:

Kommission:

S = Standard | = Auswahl mit Aufpreis | - = nicht möglich**3. Armlehnen** **Aufpreis** **Bild**

B82S fest	Seitenschutz - aluminium	<input type="radio"/>	-	3.I
B82S-C fest	Seitenschutz - carbon	<input type="checkbox"/>	456,00 €	3.II
B82 fest	Spritzschutz - aluminium	<input type="checkbox"/>	61,00 €	3.III
Bi5	Armlehne in der Höhe verstellbar - lange Version (33 cm)	<input type="checkbox"/>	109,00 €	3.IV
Bi5S	Armlehne in der Höhe verstellbar - kurze Version (20 cm)	<input type="checkbox"/>	160,00 €	
Tube	Aluminium-Rohrarmlehne (zurückklappbar) 23 cm <i>nicht möglich in Kombination mit winkelverstellbarer oder klappbarer Rückenlehne</i>	<input type="checkbox"/>	101,00 €	3.V
Tube - lang	Stahlrohr-Armlehne (zurückklappbar) 28 cm <i>nicht möglich in Kombination mit winkelverstellbarer oder klappbarer Rückenlehne</i>	<input type="checkbox"/>	126,00 €	
B82SL-A	abnehmbarer Seitenschutz lang - Aluminium	<input type="checkbox"/>	118,00 €	3.VI
B82S-C	abnehmbarer Seitenschutz - carbon	<input type="checkbox"/>	405,00 €	3.VII
B82L-A	abnehmbarer Spritzschutz lang - Aluminium	<input type="checkbox"/>	152,00 €	3.VIII
B82-C	abnehmbarer Spritzschutz - carbon	<input type="checkbox"/>	456,00 €	3.IX
B66	Armschale fest	links <input type="checkbox"/>	rechts <input type="checkbox"/>	126,00 €
B66O	verstellbare Armschale	links <input type="checkbox"/>	rechts <input type="checkbox"/>	202,00 €
B66M	Hemiplegie-Armauflage mit Handballenauflage	links <input type="checkbox"/>	rechts <input type="checkbox"/>	261,00 €
B66ML	Hemiplegie-Armauflage mit Handballenauflage lange Version	links <input type="checkbox"/>	rechts <input type="checkbox"/>	282,00 €
B66MA	Hemiplegie-Armauflage mit Handballenauflage anatomische Ausführung	links <input type="checkbox"/>	rechts <input type="checkbox"/>	267,00 €
B66MAL	Hemiplegie-Armauflage mit Handballenauflage anatomische Ausführung lange Version	links <input type="checkbox"/>	rechts <input type="checkbox"/>	288,00 €

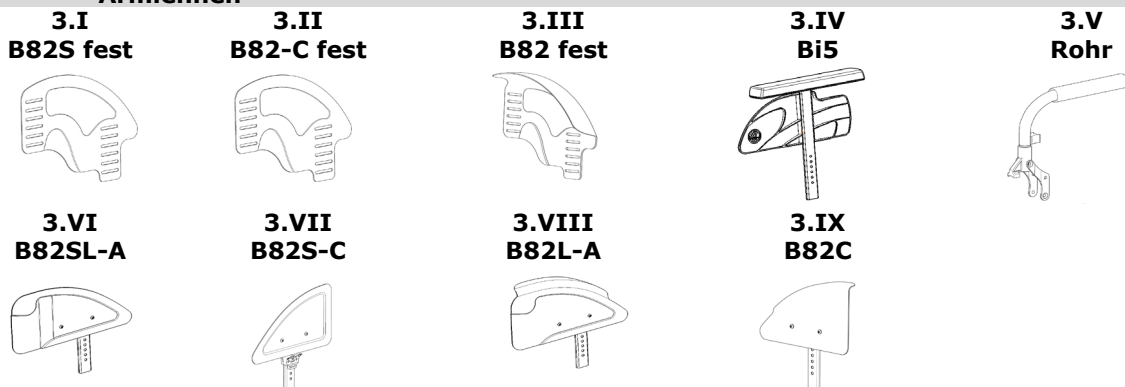
3. Armlehnen



Kostenvoranschlag

Bestellung

Datum:

Adaptivrollstuhl faltbar
mit fester Fußplatte

TRIGO S

Belastbarkeit **70-130 kg**
HMV-Nr.: 18.50.03.0261

empf. Verkaufspreis: **€ 2.425,00**



KD-Nr.:
 Name.:
 Straße:
 PLZ/Ort:

Kommission:

S = Standard | = Auswahl mit Aufpreis | - = nicht möglich

4. Fußplatten/Unterschenkellängen

4.A Fußplatten	Aufpreis	Bild
Mono-bloc - Aluminiumrahmen, hochklappbar	<input type="radio"/> -	4.I
Mono-bloc - Aluminiumfußplatte, faltbar	<input type="checkbox"/> 118,00 €	4.II
Mono-bloc - Carbonfußplatte faltbar	<input type="checkbox"/> 354,00 €	4.III
umgekehrte Fußplatte (kürzere Unterschenkellänge)	<input type="checkbox"/> 219,00 €	4.IV
Umgekehrte Fußplatte (kürzere Unterschenkellänge) - Carbon klappbar, verstellbarer Winkel der Platte	<input type="checkbox"/> 425,00 €	4.IV
offene Fußstütze mit Platte	<input type="checkbox"/> 269,00 €	4.V
Fußstütze geteilt <i>nur möglich bei unterer Beinlänge 37-48 cm</i>	<input type="checkbox"/> 165,00 €	4.VI

4.A Fußplatten

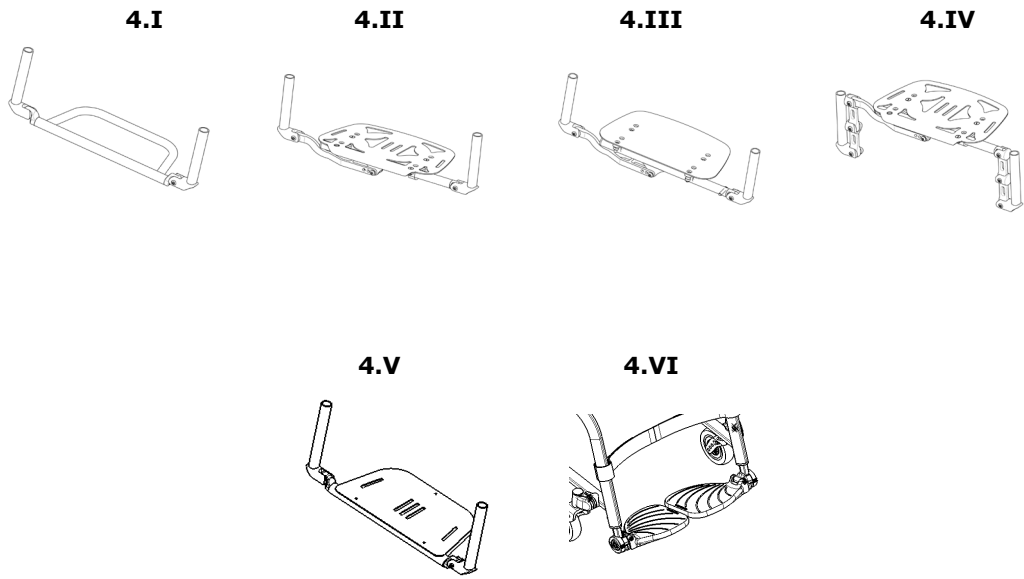



Kostenvoranschlag

Bestellung

Datum:

Adaptivrollstuhl faltbar
mit fester Fußplatte

TRIGO S

Belastbarkeit **70-130 kg**

HMV-Nr.: 18.50.03.0261

empf. Verkaufspreis: **€ 2.425,00**



KD-Nr.:
 Name.:
 Straße:
 PLZ/Ort:

Kommission:

S = Standard | = Auswahl mit Aufpreis | - = nicht möglich

4.B Unterschenkellängen

22 cm	<i>nur möglich bei umgekehrter Fußplatte</i>							
23 cm	<i>nur möglich bei umgekehrter Fußplatte</i>							
24 cm	<i>nur möglich bei umgekehrter Fußplatte</i>							
25 cm	<i>nur möglich bei umgekehrter Fußplatte</i>							
26 cm	<i>nur möglich bei umgekehrter Fußplatte</i>							
27 cm	<i>nur möglich bei umgekehrter Fußplatte</i>							
28 cm	<i>nur möglich bei umgekehrter Fußplatte</i>							
29 cm	<i>nur möglich bei umgekehrter Fußplatte</i>							
30 cm	<i>nur möglich bei umgekehrter Fußplatte</i>							
31 cm	<i>nur möglich bei umgekehrter Fußplatte</i>							
32 cm	<i>nur möglich bei umgekehrter Fußplatte</i>							
33 cm	<i>nur möglich bei umgekehrter Fußplatte</i>							
34 cm	<i>nur möglich bei umgekehrter Fußplatte</i>							
35 cm								
36 cm								
37 cm								
38 cm								
39 cm								
40 cm								
41 cm								
42 cm								
43 cm								
44 cm								
45 cm								
46 cm								

Messen Sie die Länge der Fußstütze am Rollstuhl.

Die Unterschenkellänge sollte mindestens 5 cm weniger betragen als die gewählte Sitzhöhe vorne



Kostenvoranschlag

Bestellung

Datum:

Adaptivrollstuhl faltbar
mit fester Fußplatte



TRIGO S

Belastbarkeit **70-130 kg**
HMV-Nr.: 18.50.03.0261

empf. Verkaufspreis: **€ 2.425,00**

KD-Nr.:
 Name.:
 Straße:
 PLZ/Ort:

Kommission:

S = Standard | = Auswahl mit Aufpreis | - = nicht möglich

5. Rahmenfarben

5.A Vorderrahmen Matt Gloss Aufpreis Bild

C4	rot					-	5.I
C5	schwarz					-	5.II
C8	gelb					-	5.III
C29	silber					-	5.IV
C53	orange					-	5.V
C55	inox					-	5.VI
C56	blau metallic					-	5.VII
C59	champagner					-	5.VIII
C71	tiefblau metallic			-		-	5.IX
C72	kirschrot metallic			-		-	5.X
C73	hellgründ metallic			-		-	5.XI
C76	weiss					-	5.XII
C78	petrolblau metallic			-		-	5.XIII
C79	hellblau					-	5.XIV
C85	hellgründ metallic					-	5.XV
C87	melonenorange					-	5.XVI
C88	gold					-	5.XVII
C89	kuper					-	5.XVIII

5.B Hinterrahmen Aufpreis Bild

C5M	mattschwarz	S	-	5.II
	benutzerdefinierte Konfiguration	<input type="checkbox"/>	210,00 €	

5. Rahmenfarben

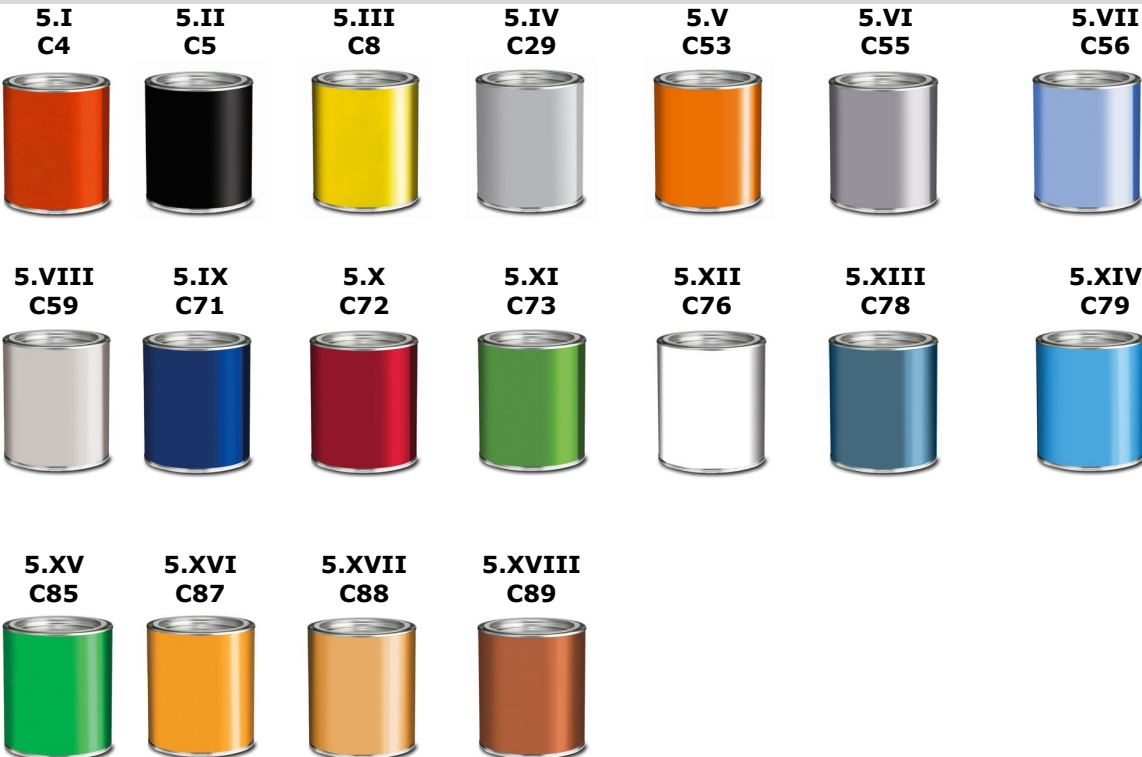



Kostenvoranschlag

Bestellung

Datum:

Adaptivrollstuhl faltbar
mit fester Fußplatte



TRIGO S

Belastbarkeit **70-130 kg**
HMV-Nr.: 18.50.03.0261

empf. Verkaufspreis: **€ 2.425,00**

KD-Nr.:
Name.:
Straße:
PLZ/Ort:

Kommission:

S = Standard | = Auswahl mit Aufpreis | - = nicht möglich

6. Rückenlehnen

6.A Rückenlehnrahmen Aufpreis Bild

Feste Rückenlehne	<input type="radio"/>	-	6.A.I
winkelverstellbare Rückenlehne (82° - 102°) Winkelverstellung mit Schraube, Standardwinkel: 90°	<input type="checkbox"/>	253,00 €	6.A.II
umklappbare & winkelverstellbare Rückenlehne (82° - 102°) Winkelverstellung mit Schraube, Standardwinkel: 90°	<input type="checkbox"/>	303,00 €	6.A.III

6.B Rückenlehnepolsterung Aufpreis Bild

Standardrückenlehne Nylon	<input type="radio"/>	-	6.B.I
anpassbarer Rücken			
Nylon	<input type="checkbox"/>	68,00 €	6.B.I
Mesh	<input type="checkbox"/>	68,00 €	6.B.II
Airflow	<input type="checkbox"/>	68,00 €	6.B.III
Rückentasche	<input type="checkbox"/>	34,00 €	

6.A Rückenlehnrahmen

6.A.I
Fester Rücken

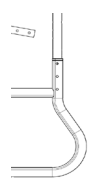

6.A.II
winkelverstellbarer Rücken

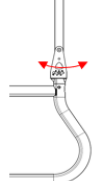

6.A.III
umklappbar + winkelverst. Rücken

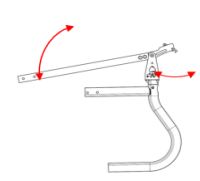

6.B Rückenlehnepolsterung

6.B.I
Nylon



6.B.II
Mesh



6.B.III
Airflow

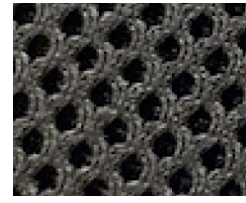



Kostenvoranschlag

Bestellung

Datum:

Adaptivrollstuhl faltbar
mit fester Fußplatte

TRIGO S

Belastbarkeit **70-130 kg**
HMV-Nr.: 18.50.03.0261

empf. Verkaufspreis: **€ 2.425,00**



KD-Nr.:

Name.:

Straße:

PLZ/Ort:

Kommission:

S = Standard | = Auswahl mit Aufpreis | - = nicht möglich

7. Schiebegriffe und Rückenhöhen

7.A Rückenhöhe Aufpreis

	Art der Schiebegriffe	ohne SG	SG 01	SG 02	SG 03	SG 04	SG 05	SG 06	
FESTE HÖHE	25 cm	*	*	*	*	-	*	*	-
	27 cm	*	*	*	*	-	*	*	-
	29 cm	*	*	*	*	-	*	*	-
	31 cm	*	*	*	*	-	*	*	-
	33 cm	*	*	*	*	-	*	*	-
	35 cm					-			-
	37 cm					-			-
	39 cm					*			-
	41 cm					*			-
	43 cm					*			-
	45 cm					*			-
	47 cm					*			-
49 cm					*			-	
51 cm					*			-	
EIN-STELL-BARE HÖHE	25-27,5-30 cm	*	*	*	-	-	-	-	34,00 €
	30-32,5-35 cm	*			*	-	-	-	34,00 €
	35-37,5-40 cm					-	-	-	34,00 €
	40-42,5-45 cm					-	-	-	34,00 €
	45-47,5-50 cm					-	-	-	34,00 €

* nur in Verbindung mit fester Rückenlehne möglich

7.B Schiebegriffe Aufpreis Bild

	ohne Schiebegriffe		-	
SG 01	Schiebegriffe fest (12 cm)		17,00 €	7.B.I
SG 02	Schiebegriffe fest-kurz (8 cm)		17,00 €	7.B.II
SG 03	abklappbare Schiebegriffe		169,00 €	7.B.III
SG 04	höhenverstellbare Schiebegriffe Verstellung in den Rückenlehnenrohren feste Griffe		169,00 €	7.B.IV
SG 05	höhenverstellbare Schiebegriffe mit Klemmen hinter der Rückenlehne - feste Griffe		169,00 €	7.B.V
SG 06	höhenverstellbare Schiebegriffe mit Klemmen hinter der Rückenlehne - klappbare Griffe		270,00 €	7.B.VI

7.B Schiebegriffe

7.B.I
SG 01

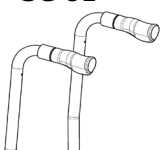

7.B.II
SG 02

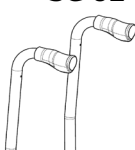

7.B.III
SG 03



7.B.IV
SG 04

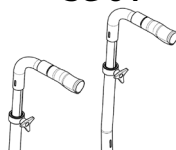

7.B.V
SG 05

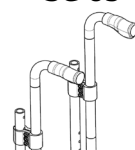

7.B.VI
SG 06

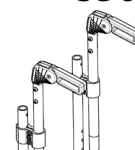



Kostenvoranschlag

Bestellung

Datum:

Adaptivrollstuhl faltbar mit fester Fußplatte

TRIGO S

Belastbarkeit **70-130 kg**
HMV-Nr.: 18.50.03.0261

empf. Verkaufspreis: **€ 2.425,00**



KD-Nr.:
Name.:
Straße:
PLZ/Ort:

Kommission:

S = Standard | = Auswahl mit Aufpreis | - = nicht möglich

8. Sitztücher und Sitzkissen

8.A Sitztuch Aufpreis

festes Sitztuch <i>Kissen nicht enthalten</i>	S	-	
--	---	---	--

anpassbares Sitztuch <i>Kissen nicht enthalten</i>		-	
---	--	---	--

8.B Sitzkissen Aufpreis

Kissen - 5 cm Schaumstoff		68,00 €	
Kissen - 5 cm mit Visko-Deckschicht		136,00 €	
B24D Kissen - 6 cm geteilt		84,50 €	

9. Räder

9.A Vorderräder Aufpreis Bild

Art der Räder	Größe der Vorderräder					
	3" Vorderrad	4" Vorderrad	5" Vorderrad	6" Vorderrad		
Standard schwarz					-	9.A.I
transparent				-	-	9.A.II
alu-silber				-	68,00 €	9.A.III
alu-rot				-	68,00 €	
alu-blau				-	68,00 €	
carbon	-			-	118,00 €	9.A.IV
LED	-			-	68,00 €	9.A.V

9.A Vorderräder

9.A.I
Std.-schwarz



9.A.II
transparent



9.A.III
alu-silber



9.A.IV
carbon



9.A.V
LED





Kostenvoranschlag

Bestellung

Datum:

Adaptivrollstuhl faltbar
mit fester Fußplatte

TRIGO S

Belastbarkeit **70-130 kg**
HMV-Nr.: 18.50.03.0261

empf. Verkaufspreis: **€ 2.425,00**



KD-Nr.:

Name.:

Straße:

PLZ/Ort:

Kommission:

S = Standard | = Auswahl mit Aufpreis | - = nicht möglich

9. Räder

9.B Hinterräder

Aufpreis

Bild

18"	Standard, 18"-Rad Reifen: Schwalbe Marathon Racer (Luftreifen)		236,00 €	9.B.I	
20"	Design, leichtes 20"-Laufrad, Radialspeichen Reifen: Schwalbe Right Run schwarz (Luftbereifung)		-	9.B.II + 9.B.VI	
22"	Design, leichtes 22"-Laufrad, Radialspeichen Reifen: Schwalbe Right Run schwarz (Luftbereifung)		-	9.B.II + 9.B.VI	
24"	Rad 24" Voll-PU, Radialspeichen mit schwarzer Felge (PU)		-		
	Design, leichtes 24"-Laufrad, Radialspeichen Reifen: Schwalbe Right Run schwarz (Luftbereifung)	S	-	9.B.II + 9.B.VI	
	Design, leichtes 24"-Laufrad, Radialspeichen Reifen: Schwalbe Marathon Plus (Luftbereifung)		135,00 €	9.B.II + 9.B.VII	
	Spirit 24"-Laufrad mit Alu-Nabe, Radialspeichen Reifen: Schwalbe Right Run schwarz (Luftbereifung)		702,00 €	9.B.IV + 9.B.VI	
	Spirit 24"-Laufrad mit Alu-Nabe, Radialspeichen Reifen: Schwalbe Marathon Plus (Luftbereifung)		759,00 €	9.B.IV + 9.B.VII	
	Spirit 24"-Laufrad mit roter Alu-Nabe, Radialspeichen Reifen: Schwalbe Right Run schwarz (Luftbereifung)		702,00 €	9.B.IV + 9.B.VI	
	Spirit 24"-Laufrad mit roter Alu-Nabe, Radialspeichen Reifen: Schwalbe Marathon Plus (Luftbereifung)		759,00 €	9.B.IV + 9.B.VII	
	Spirit 24"-Laufrad mit blauer Alu-Nabe, Radialspeichen Reifen: Schwalbe Right Run schwarz (Luftbereifung)		702,00 €	9.B.IV + 9.B.VI	
	Spirit 24"-Laufrad mit blauer Alu-Nabe, Radialspeichen Reifen: Schwalbe Marathon Plus (Luftbereifung)		759,00 €	9.B.IV + 9.B.VII	
	Spinergy 24"-Laufrad Reifen: Schwalbe Right Run schwarz (Luftbereifung)		1.890,00 €	9.B.V + 9.B.VI	
	Spinergy 24"-Rad Reifen: Schwalbe Marathon Plus (Luftbereifung)		1.890,00 €	9.B.V + 9.B.VII	
	26"	Design, leichtes 26"-Laufrad, Radialspeichen Reifen: Schwalbe Right Run schwarz (Luftbereifung)		84,50 €	9.B.II + 9.B.VI
		Design, leichtes 26"-Laufrad, Radialspeichen Reifen: Schwalbe Marathon Plus (Luftbereifung)		203,00 €	9.B.II + 9.B.VII

9.B Hinterräder

9.B.I
Std. 18"



9.B.II
Design light



9.B.IV
Spirit



9.B.V
Spinergy



9.B.VI
Schwalbe RR black



9.B.VII
Schwalbe MP





Kostenvoranschlag

Bestellung

Datum:

Adaptivrollstuhl faltbar
mit fester Fußplatte

TRIGO S

Belastbarkeit **70-130 kg**
HMV-Nr.: 18.50.03.0261

empf. Verkaufspreis: **€ 2.425,00**



KD-Nr.:

Name.:

Straße:

PLZ/Ort:

Kommission:

S = Standard | = Auswahl mit Aufpreis | - = nicht möglich

9. Räder

9.C Spezielle Hinterräder Aufpreis Bild

HEM 2	Off road 24" Räder. (extra Satz Räder) <i>nicht kompatibel mit B15, B82SL-A, B82S-C, B82L-A, B82-C</i>	607,00 €	9.C.I
	Hemiplegisches Antriebssystem Reifen 24 x 1 3/8" PU (Sitztiefe ≥ 38 cm) <i>nur in Kombination mit 0° Radsturz möglich</i> links rechts <i>Einhandbremse nicht enthalten</i>	788,00 €	

9.D Radsturz Hinterräder Aufpreis

0°	-
2°	-
4°	-
6°	-

10. Bremsen Aufpreis Bild

B74 PU*	Ziehbremse (zum Feststellen nach hinten ziehen)	-	10.II
	Druckbremse (zum Feststellen nach vorne drücken)	-	
	Sportbremsen (Sitztiefe ≥ 42 cm)	84,50 €	10.III
	Trommelbremsen (nur bei Radsturz 0°) Räder 24" x 1 3/8" schwarz PU	342,00 €	10.IV
	B74 AIR*	Trommelbremsen (nur bei Radsturz 0°) Räder 24" x 1 3/8" schwarz Luftreifen <i>(*nicht möglich bei klappbaren Schiebegriffen/ohne Schiebegriffe)</i>	342,00 €
	Einhandbremse (nicht möglich bei Sitztiefe ≤ 38 cm) <i>nur in Kombination mit 0° Radsturz möglich</i> links rechts	270,00 €	

9.C Spezielle Hinterräder

9.C.I Off road



10. Bremsen

10.II Ziehbremse

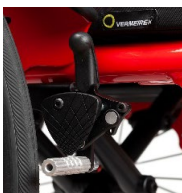

10.III Druckbremse



10.IV Trommelbremse





Kostenvoranschlag

Bestellung

Datum:

Adaptivrollstuhl faltbar
mit fester Fußplatte**TRIGO S**Belastbarkeit **70-130 kg**
HMV-Nr.: 18.50.03.0261empf. Verkaufspreis: **€ 2.425,00**

KD-Nr.:

Name.:

Straße:

PLZ/Ort:

Kommission:

S = Standard | = Auswahl mit Aufpreis | - = nicht möglich**11. Zubehör**

11.A allgemeines Zubehör		Aufpreis	Bild
B12	Holz Tisch <i>(nur in Kombination mit Bi5-Armlehne)</i>	228,00 €	
B20	Sicherheitsgurt	42,00 €	11.A.I
B31	Gehstützenhalter links <input type="checkbox"/> rechts <input type="checkbox"/>	34,00 €	11.A.II
B33	Gelüberzug für Greifreifen	79,00 €	11.A.III
B330	Greifreifen mit Softcover <i>nicht bei HEM2 verwendbar, nur möglich bei 24"</i>	116,00 €	11.A.IV
B330A	Greifreifen mit Softcover-Advanced Grip <i>nicht bei HEM2 verwendbar, nur möglich bei 24"</i>	131,00 €	11.A.V
B47	Höhenverstellbare Kopfstütze <i>nicht in Verbindung mit höhenverstellbaren Rückenlehnen</i>	425,00 €	
B78	Kippschutz links <input type="checkbox"/> rechts <input type="checkbox"/> <i>Wenn Sitzbreite ≤ 36 cm nicht mehr klappbar Sitzhöhe hinten sollte mindestens 37,5 cm sein</i>	53,50 €	11.A.VI
B86	Reiserollen	135,00 €	11.A.VII
B90	Schiebestange <i>nicht in Kombination mit SG 04</i>	34,00 €	11.A.VII I
L04	Seitenpelotten links <input type="checkbox"/> rechts <input type="checkbox"/> <i>nicht in Kombination mit höhenverstellbarer Rückenlehne und umklappbarer Rückenlehne verwendbar</i>	327,00 €	11.A.IX
L04S	Seitenpelotten schmal links <input type="checkbox"/> rechts <input type="checkbox"/> <i>nicht in Kombination mit höhenverstellbarer Rückenlehne und umklappbarer Rückenlehne verwendbar</i>	258,00 €	11.A.X
B85	Speichenschutz transparent	180,00 €	11.A.XI
B85 M5	Speichenschutz "Welt"	216,00 €	11.A.XII
B85 M6	Speichenschutz "Jungle"	216,00 €	11.A.XIII
B85 M7	Speichenschutz "Trigo 1"	216,00 €	11.A.XIV
B85 M8	Speichenschutz "Trigo 2"	216,00 €	11.A.XV
B40	Bremshebelverlängerung	32,70 €	11.A.XVI
	Neoprenabdeckung Vorderrahmen	58,00 €	11.A.XVII
B58	Sicherheitsgurt mit Schnellverschluss	42,00 €	

11.B Neoflex-System		Aufpreis	Bild
U76 Neo	Neopren 2-Punkt-Gurt	166,00 €	11.B.I
U75 Neo	Neopren 4-Punkt-Gurt	153,00 €	11.B.II
U01 Neo	Neopren Beckengurt	198,00 €	11.B.III
U73 Neo	Neoprenweste mit Reißverschluß	223,00 €	11.B.IV
U74 Neo	Neoprenweste ohne Reißverschluß	199,00 €	11.B.V
U79 Neo	Neopren Brustgurt Typ "H"	158,00 €	11.B.VI
U80 Neo	Neopren Brustgurt breit	156,00 €	11.B.VII



Kostenvoranschlag

Bestellung

Datum:

Adaptivrollstuhl faltbar
mit fester Fußplatte

TRIGO S

Belastbarkeit **70-130 kg**
HMV-Nr.: 18.50.03.0261

empf. Verkaufspreis: **€ 2.425,00**



KD-Nr.:

Name.:

Straße:

PLZ/Ort:

Kommission:

S = Standard | O = Auswahl ohne Aufpreis | □ = Auswahl mit Aufpreis | - = nicht möglich

11.A allgemeines Zubehör

**11.A.I
B20**



**11.A.II
B31**

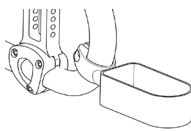

**11.A.III
B33**



**11.A.IV
B330**



**11.A.V
B330A**



**11.A.VI
B78**

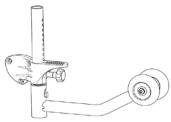

**11.A.VII
B86**

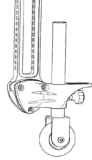

**11.A.VIII
B90**

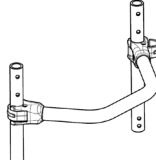

**11.A.IX
L04**

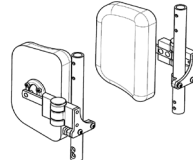

**11.A.X
L04S**

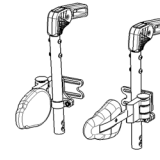

**11.A.XI
B85**

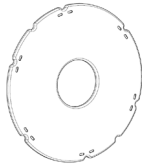

**11.A.XII
B85 M5**



**11.A.XIII
B85 M6**



**11.A.XIV
B85 M7**



**11.A.XV
B85 M8**



**11.A.XVI
B40**

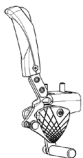

**11.A.XVII
Neopren-Schutz**



11.B Neoflex-System

**11.BI
U76 NEO**



**11.BII
U75 NEO**



**11.BIII
U01 Neo**



**11.BIV
U73 NEO**



**11.BV
U74 NEO**



**11.BVI
U79 NEO**



**11.BVII
U80 NEO**

