

Installation manual

MANUEL D'INSTALLATION
INSTALLATIEHANDLEIDING
INSTALLATIONSANLEITUNG
MANUALE DI INSTALLAZIONE
MANUAL DE INSTALACIÓN
INSTRUKCJA INSTALACJI
PŘÍRUČKU PRO INSTALACI

Sync



CE

Preface	4
1. This product	5
2. Scope of delivery	6
3. Assembly and adjustments	6
3.1. Tools	7
3.2. Seat height	7
3.3. Changing the battery	8
3.4. Changing wheels or tyres	9

Preface

Important note





To support you on the installation and repairs of this scooter, we provide you with this installation manual. Please read it carefully. If you still have questions after reading this manual, do not hesitate to contact Vermeiren.

Pictures of the product are used to clarify the instructions. Details of the depicted product may deviate from your product.

Information available

On our website <http://www.vermeiren.com/> you will always find the most recent version of the information in this manual. Please consult this website regularly for possible updates.

Visually impaired people can download the electronic version of this manual and have it read out by means of a text-to-speech software application.

	User manual For user and specialist dealer
	Installation instructions For specialist dealer
	Drawings of (spare) parts For specialist dealer
	EC declaration of conformity

1. This product



1. Headrest
2. Backrest
3. Armrest / Arm pad
4. Seat
5. Rear wheels
6. Footplate
7. Front wheels
8. Front light
9. Indicator lights
10. Rear-view mirror
11. Speed lever
12. Handgrips
13. Basket
14. Free-wheel lever
15. Rear light
16. Anti-tipping
17. Identification plate

2. Scope of delivery

The following components are part of the delivery:

- Frame with steering unit, rear and front wheels, footplate
- Seat with backrest and headrest
- Options
- Manual
- Batteries

Before use, check if everything is included and that no products are damaged.

Please note that the basic configuration may differ in different European countries. Contact your specialist dealer.

3. Assembly and adjustments

CAUTION

Risk of injuries or damage

- Only use the settings described in this manual.
- Only use parts described in this manual.
- Only use genuine spare or replacement parts approved by Vermeiren.
- Prevent bystanders from accessing the working area.
- Keep the (dis)assembling area clean and tidy, to prevent falling.
- Collect all small parts in a box or bag.
- While (dis)assembling and operating the scooter, make sure no objects or body parts get caught between moving parts. In particular, pay attention to the position of the cables.
- Turn the scooter off before you perform any mechanical adjustments and make sure that the free-wheel lever is in braking position.
- Make sure all screws are firmly secured before driving.
- Software changes are only allowed if executed by skilled personnel, taking into account the user and environment (stability, acceleration, indoor/outdoor, etc.).

- i** Read the user manual of this scooter. Be aware of the technical details and limits of intended use. For more information, contact Vermeiren.

3.1. Tools

To (dis)assemble and adjust the scooter, the following tools are needed:

- Wrench no. 13
- Allen key no. 5

3.2. Seat height



1. Remove the seat.
2. For easier access, it is also possible to remove the plastic frame cover.
3. Remove the locking pin (2) and loosen the bolt (4).
4. Raise/Lower the seat support to the desired height.
5. Replace the locking pin and tighten the bolt.
6. Replace the seat.

3.3. Changing the battery

CAUTION

Risk of injuries or damage

- The batteries must only be replaced by trained personnel.
 - Do not come into contact with the acid from the batteries.
 - Replace the batteries in a well-ventilated room.
 - Make sure that the ventilation holes of the battery housing are free from any contaminations.
 - First read the charging instructions in the user manual before charging the batteries.
 - Do not place fingers between the batteries and the battery housing.
-  Replace both batteries at the same time and with the same type as the ones used in the scooter. If this is not possible, contact the nearest Vermeiren facility.

The wiring and charger are well-situated in the scooter. Do not attempt to relocate the wiring by yourself. The improper installation of the wiring may result in pinched wires between the battery box, which cause failure to the electronic system of your scooter.

Make sure that the battery cables are connected to the right battery.

1. Switch off the scooter.
2. Remove the seat, see user manual.
3. Remove the screws of the rear cover, near the footplate.
4. Lift off the rear plastic cover to reach the batteries.
5. Loosen the screw with lever, and remove the bracket used to keep the batteries in place.
6. Remove the pole connectors.
7. Lift the batteries out of the battery housing.
8. Replace the batteries and reconnect the poles.
9. Make sure that the cables are placed properly.
10. Replace the bracket and tighten the screw with lever to tighten the batteries into place. The batteries should not move, even while driving.

11. Mount the rear plastic cover and tighten the screws.
12. Replace the seat.

3.4. Changing wheels or tyres

CAUTION

Risk of injuries or damage

- Make sure that all air is released from the tyre, before removing it.
- Make sure that no body parts, the inner tube nor any other objects are pinched between tyre and rim.
- Handle carefully to prevent damage to the rim.

Replace the inner tube, and if necessary also the tyre.

Inflate the tyre using inflating equipment which complies to regulations and with a pressure indication in “bar”.

Make sure that the pressure is correct, see the pressure indication on the tyres.

1. Lift the driving wheel from the ground using a jack.
2. Click off the hubcap from the wheel using a screwdriver.
3. Remove the bolt (23) to take off the wheel.
4. Remove the socket screws (24) and take the wheel from the flange.
5. Open tyre valve and push it gently to release the air.
6. Separate the rim halves and remove the inner tube from the tyre.
7. Inflate the new or repaired inner tube partly.
8. Insert the inner tube into the tyre.
9. Place the two rim halves back on the tyre. Make sure that the tube valve pops out of the opening in the rim.
10. Connect the rim halves with the socket screws. Tighten by hand.
11. Inflate the tyre at the correct pressure, see the indication on the tyre.
12. Mount the wheel and tighten the bolt (23).
13. Lower the jack.
14. Make sure the socket bolts are firmly secured.
15. Click the hubcaps back in place.

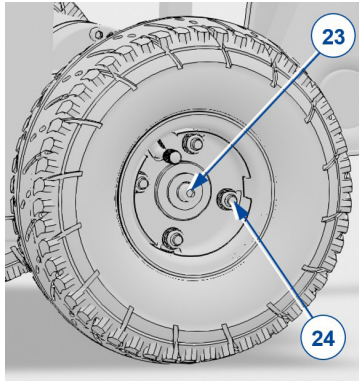

Table des matières

Préface	12
1. Ce produit	13
2. Portée de la livraison	14
3. Montage et réglages	14
3.1. Outils	15
3.2. Hauteur de siège	15
3.3. Remplacement de la batterie	16
3.4. Remplacement des roues ou des pneus	17

Préface

Remarque importante





Nous vous fournissons ce manuel d'installation pour vous soutenir dans l'installation et les réparations de ce scooter. Veuillez le lire attentivement. Si vous avez encore des questions après la lecture de ce manuel, n'hésitez pas à prendre contact avec Vermeiren.

Des images du produit sont utilisées pour clarifier les instructions. Les détails du produit illustré peuvent diverger de votre produit.

Informations disponibles

Sur notre site Internet <http://www.vermeiren.com/>, vous trouverez toujours la dernière version des informations décrites dans le présent manuel. Veuillez consulter régulièrement ce site Internet pour connaître les éventuelles mises à jour.

Les personnes malvoyantes peuvent télécharger la version électronique de ce manuel et la lire au moyen d'une application de texte-parole.

	Manuel d'utilisation Pour l'utilisateur et le revendeur spécialisé
	Instructions d'installation Pour le revendeur spécialisé
	Dessins des pièces (de rechange) Pour le revendeur spécialisé
	Déclaration de conformité CE

1. Ce produit



1. Appuie-tête
2. Dossier
3. Accoudoir / Manchette
4. Siège
5. Roues arrière
6. Palette repose-pied
7. Roues avant
8. Éclairage avant
9. Clignotants
10. Rétroviseur
11. Levier de vitesse
12. Poignées de poussée
13. Panier
14. Levier de déblocage
15. Éclairage arrière
16. Anti-bascule
17. Plaque d'identification

2. Portée de la livraison

Les éléments suivants sont compris dans la livraison.

- Châssis avec boîtier de direction, roues arrière et avant, palette repose-pied
- Siège avec dossier et appuie-tête
- Options
- Manuel
- Batteries

Avant utilisation, vérifiez que tout est inclus et qu'aucun produit n'est endommagé.

Veillez noter que la configuration de base peut différer dans les différents pays européens. Prenez contact avec votre revendeur spécialisé.

3. Montage et réglages

ATTENTION

Risque de blessures ou de dommages

- Utilisez uniquement les paramètres décrits dans ce manuel.
- N'utilisez que les pièces décrites dans ce manuel.
- Utilisez uniquement des pièces de rechange ou de remplacement d'origine approuvées par Vermeiren.
- Assurez-vous qu'aucune personne aux alentours ne pénètre dans la zone de travail.
- Gardez la zone de (dé)montage propre et ordonnée pour éviter toute chute.
- Rassemblez toutes les petites pièces dans une boîte ou un sac.
- Lors du (dé-)montage et de l'utilisation du scooter, assurez-vous de ne coincer aucun objet ni aucune partie du corps entre les pièces mobiles. Faites particulièrement attention à la position des câbles.
- Éteignez le scooter de réaliser tout réglage mécanique et assurez-vous que le levier de déblocage est en position de freinage.
- Assurez-vous que toutes les vis sont bien fixées avant de conduire.

- Les changements de logiciel sont uniquement autorisés s'ils sont réalisés par du personnel qualifié, en tenant compte de l'utilisateur et de l'environnement (stabilité, accélération, intérieur/extérieur, etc.).
- i** Lisez le manuel d'utilisation de ce scooter. Veuillez garder à l'esprit les détails techniques et les limites de l'utilisation prévue. Pour de plus amples informations, prenez contact avec Vermeiren.

3.1. Outils

Pour (dé)monter et régler le scooter, les outils suivants sont nécessaires :

- Clé de serrage n °. 13
- Clé Allen n ° 5

3.2. Hauteur de siège



1. Retirez le siège.
2. Pour faciliter l'accès, vous pouvez également retirer le cache du cadre en plastique.
3. Retirez la goupille de verrouillage (2) et desserrez le boulon (4).
4. Relevez/abaissez le support du siège à la hauteur souhaitée.

5. Remplacez la goupille et resserrez le boulon.
6. Remplacez le siège.

3.3. Remplacement de la batterie

ATTENTION

Risque de blessures ou de dommages

- Les batteries peuvent uniquement être remplacées par un personnel formé.
- Veillez à ne pas entrer en contact avec l'acide des batteries.
- Remplacez les batteries dans une pièce bien ventilée.
- Assurez-vous que les orifices de ventilation de la batterie ne sont pas obstrués.
- Lisez les instructions relatives à la recharge dans le manuel d'utilisation avant de recharger les batteries.
- Ne placez pas les doigts entre les batteries et le logement de la batterie.

 Remplacez les deux batteries simultanément et par le même type que celles utilisées dans le scooter. Si ce n'est pas possible, prenez contact avec l'établissement Vermeiren le plus proche.

Le câblage et le chargeur sont bien situés dans le scooter. N'essayez pas de déplacer le câblage vous-même. Une mauvaise installation du câblage peut entraîner un pincement des fils dans le boîtier de la batterie, ce qui provoque une défaillance du système électronique de votre scooter.

Assurez-vous que les câbles de la batterie sont connectés à la bonne batterie.

1. Éteignez le scooter.
2. Retirez le siège (cf. manuel d'utilisation).
3. Retirez les vis du couvercle arrière, près du repose-pieds.
4. Soulevez le couvercle arrière en plastique des batteries.
5. Desserrez la vis avec le levier et retirez le support utilisé pour maintenir les piles en place.

6. Retirez les connecteurs de pôles.
7. Soulevez les batteries de leur support.
8. Remplacez les batteries et rebranchez les connecteurs de pôles.
9. Assurez-vous que les câbles sont correctement placés.
10. Remplacez le support et serrez la vis avec le levier pour serrer les batteries en place. Les batteries ne doivent pas bouger, même en conduisant.
11. Montez le couvercle arrière en plastique et serrez les vis.
12. Remplacez le siège.

3.4. Remplacement des roues ou des pneus

ATTENTION

Risque de blessures ou de dommages

- Assurez-vous que tout l'air est libéré du pneu, avant de le retirer.
- Veillez à ne pas coincer des membres, la chambre à air ou d'autres objets entre le pneu et la jante.
- Manipulez avec précaution pour éviter tout dommage à la jante.

Remplacez la chambre à air, et si nécessaire le pneu également.

Gonflez le pneu à l'aide du matériel adéquat conforme aux réglementations et avec une indication de pression en « bar ».

Assurez-vous que la pression est correcte, cf. les indications relatives à la pression sur les pneus.

1. Soulevez la roue motrice du sol à l'aide d'un cric.
2. Retirez l'enjoliveur de la roue à l'aide d'un tournevis.
3. Retirez le boulon (23) pour retirer la roue.
4. Retirez les vis à six pans (24) et sortez la roue de la bride.
5. Ouvrez la valve du pneu et poussez-la doucement pour libérer l'air.
6. Séparez les demi-jantes et remplacez la chambre à air du pneu.
7. Gonflez partiellement la chambre à air, neuve ou réparée.
8. Insérez la chambre à air dans le pneu.

9. Remplacez les deux demi-jantes sur le pneu. Veillez à ce que la valve de la chambre à air ressorte de l'ouverture de la jante.
10. Fixez les demi-jantes avec les vis à six pans. Serrez manuellement.
11. Gonflez le pneu à la pression adéquate, cf. les indications sur le pneu.
12. Montez la roue et serrez le boulon (23).
13. Descendez le cric.
14. Assurez-vous que les boulons à six pans sont bien serrés.
15. Remettez les enjoliveurs en place.

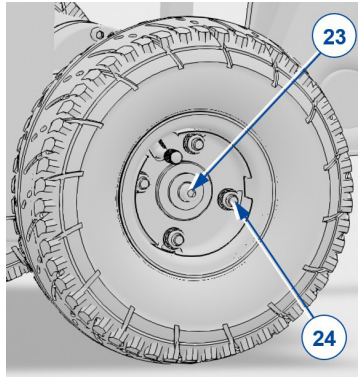

Inhoudsopgave

Voorwoord	20
1. Dit product	21
2. Leveringsomvang	22
3. Montage en afstellingen	22
3.1. Gereedschappen	23
3.2. Zithoogte	23
3.3. De batterij vervangen	24
3.4. Wielen of banden wisselen	25

Voorwoord

Belangrijke opmerking

Om u te ondersteunen bij het installeren en herstellen van deze scooter, bieden we u deze installatiehandleiding aan. Lees deze informatie zorgvuldig door. Indien u na het lezen van deze handleiding nog vragen heeft, aarzel dan niet om contact op te nemen met Vermeiren.

De productafbeeldingen in deze handleiding dienen om de instructies te verduidelijken. De productdetails in de afbeeldingen kunnen afwijken ten opzichte van uw product.

Beschikbare informatie

Op onze website <http://www.vermeiren.com/> kan u steeds de meest recente versie terugvinden van de informatie in deze handleiding. Contacteer deze website regelmatig voor mogelijke updates.

Mensen met een visuele beperking kunnen de elektronische versie van deze handleiding downloaden en laten voorlezen door een tekst-naar-spraak programma.

	Gebraiksaanwijzing Voor gebruiker en vakhandelaar
	Installatiehandleiding Voor de vakhandelaar
	Tekeningen van (reserve) onderdelen Voor de vakhandelaar
	EC-conformiteitsverklaring

1. Dit product



1. Hoofdsteun
2. Rug
3. Armsteun /armlegger
4. Zit
5. Achterwielen
6. Voetplaat
7. Voorwielen
8. Voorlicht
9. Richtingaanwijzers
10. Achteruitkijkspiegel
11. Snelheidshendel
12. Handgrepen
13. Mand
14. Vrijloophendel
15. Achterlicht
16. Anti-tipping
17. Identificatieplaat

2. Leveringsomvang

Volgende onderdelen zijn bij de levering ingesloten:

- Frame met besturing, achterste en voorste wielen, voetplaat
- Zit met rug en hoofdsteun
- Opties
- Handleiding
- Batterijen

Voor gebruik, controleer of alles is meegeleverd en of er geen beschadiging is aan de onderdelen.

Hou er rekening mee dat de basisconfiguratie voor de verschillende Europese landen kan verschillen. Neem contact op met uw vakhandelaar voor meer informatie.

3. Montage en afstellingen

VOORZICHTIG

Kans op letsel of schade

- Gebruik enkel de instellingen zoals beschreven in deze handleiding.
- Gebruik enkel de onderdelen die in deze handleiding beschreven zijn.
- Gebruik enkel reserveonderdelen die werden goedgekeurd door Vermeiren.
- Zorg ervoor dat omstaanders de (de)montageruimte niet kunnen betreden.
- Hou de (de)montageruimte schoon en opgeruimd om vallen te voorkomen.
- Verzamel alle kleine onderdelen in een doos of zak.
- Bij het (de)monteren en bedienen van de scooter, zorg ervoor dat er geen objecten of lichaamsdelen gekneld raken tussen bewegende onderdelen. Let vooral op de positie van de kabels.
- Schakel de scooter uit vooraleer mechanische aanpassingen uit te voeren, en zorg ervoor dat de vrijloophendel in repositie staat.
- Zorg ervoor dat alle schroeven stevig vastzitten voordat u gaat rijden.

- Veranderingen aan software zijn enkel toegelaten door getraind personeel. Hierbij dient tevens rekening gehouden te worden met de gebruiker en de gebruiksomgeving (stabiliteit, acceleratie, binnen/buiten, et cetera).
- i** Lees de gebruiksaanwijzing van deze rolstoel. Houd rekening met de technische details en limieten van het vooropgestelde gebruik. Voor meer informatie, neem contact op met Vermeiren.

3.1. Gereedschappen

Om de scooter te (de)monteren, is volgend gereedschap nodig:

- Moersleutel nr. 13
- Inbussleutel nr. 5

3.2. Zithoogte



1. Verwijder de zit.
2. Voor betere bereikbaarheid is het ook mogelijk om de plastic afdekking te verwijderen.
3. Verwijder de borgpen (2) en draai de bout (4) los.

4. Verhoog/verlaag de zitbevestiging tot de gewenste hoogte.
5. Plaats de borgpen terug en draai de bout vast.
6. Plaats de zit terug.

3.3. De batterij vervangen

VOORZICHTIG

Kans op letsel of schade

- De batterijen mogen enkel vervangen worden door ervaren personeel.
 - Kom niet in contact met de zuren van de batterijen.
 - Vervang de batterijen in de goed geventileerde ruimte.
 - Zorg ervoor dat de ventilatieopeningen van de batterijhouder vrij zijn van vuil.
 - Lees eerst de gebruiksaanwijzing van uw batterijlader vooraleer de batterijen op te laden.
 - Houd uw vingers niet tussen de batterijen en de batterijbehuizing.
-  Vervang beide batterijen gelijktijdig en gebruik hetzelfde type batterijen als degene die reeds in de scooter gebruikt werden. Indien dit niet mogelijk is, neem dan contact op met uw dichtstbijzijnde Vermeiren-vestiging.

De bekabeling en lader zijn goed vastgemaakt in de scooter. Probeer niet zelf de bedradingen te verplaatsen. Slechte installatie van de bekabeling kan ervoor zorgen dat de bedrading gekneld raakt tussen de batterijbehuizing, wat storingen aan het elektronische systeem van uw scooter kan geven.

Zorg ervoor dat de batterijkabels zijn aangesloten op de correcte batterij.

1. Schakel de scooter uit.
2. Verwijder de zit (zie gebruikershandleiding).
3. Verwijder de schroeven van de achterkap, net boven de voetplaat.
4. Neem de kunststof achterkap weg op om bij de batterijen te komen.
5. Draai de schroef met de hendel los en verwijder de beugel die de batterijen op hun plaats houdt.

6. Verwijder de poolaansluitingen.
7. Trek de batterijen uit de batterijbehuizing.
8. Vervang de batterijen en sluit de polen opnieuw aan.
9. Zorg ervoor dat de kabels goed zijn geplaatst.
10. Plaats de beugel terug, en draai de schroef met de hendel vast om de batterijen op hun plaats te zetten. De batterijen mogen niet bewegen, zelfs niet tijdens het rijden.
11. Plaats de kunststof achterkap en draai de schroeven vast.
12. Plaats de zit terug.

3.4. Wielen of banden wisselen

VOORZICHTIG

Kans op letsel of schade

- Laat voor demontage van de band altijd eerst de lucht uit de band.
- Let erop dat bij de montage geen voorwerpen of lichaamsdelen tussen de band en de velgrand gekneld raken.
- Bij verkeerd gebruik kan de velg worden beschadigd.

Vervang de binnenband, en indien nodig ook het wiel.

Gebruik voor het oppompen van de band enkel geschikte pompen die voldoen aan de regelgeving, en met een afleesschaal in "bar".

Zorg ervoor dat de bandenspanning correct is volgens de aangegeven waarde op de banden.

1. Til het aandrijf wiel van de grond met behulp van een krik.
2. Klik de wioldop van het wiel af met een schroevendraaier.
3. Verwijder de bout (23) om het wiel te verwijderen.
4. Verwijder de inbusbouten (24) en neem het wiel uit de flens.
5. Laat de lucht uit het wiel lopen door de drukstift in het ventiel lichtjes in te drukken.
6. Haal de velghelften uit elkaar en verwijder de binnenband van het wiel.
7. Pomp de nieuwe of gerepareerde binnenband lichtjes op.
8. Plaats de binnenband in de buitenband.

9. Voeg beide velgzijden weer samen op de band. Let erop dat het ventiel door de ventielopening van de velg steekt.
10. Schroef de velghelften vast met de verbindingsschroeven. Draai stevig aan met de hand.
11. Pomp de band op volgens de correcte spanning.
12. Monteer het wiel en draai de bout (23) vast.
13. Haal de krik weg.
14. Ga na of de inbusbouten stevig werden vastgezet.
15. Klik de wioldoppen weer op hun plaats.

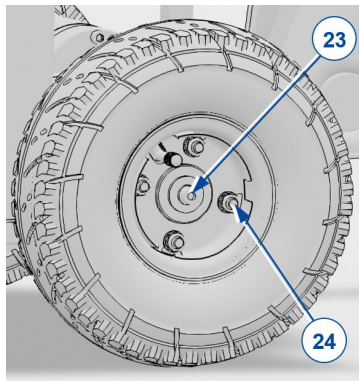

Inhalt

Vorwort	28
1. Dieses Produkt	29
2. Lieferumfang	30
3. Montage und Einstellungen	30
3.1. Werkzeuge	31
3.2. Sitzhöhe	32
3.3. Akkuwechsel	32
3.4. Reifen- oder Radwechsel	34

Vorwort

Wichtiger Hinweis





Diese Montageanleitung wird als Leitfaden zur Installation und Reparatur dieses Scooters bereitgestellt. Lesen Sie sie daher bitte aufmerksam durch. Sollten Sie nach der Lektüre dieses Handbuchs noch Fragen haben, können Sie sich jederzeit an Vermeiren wenden.

Die Produktabbildungen dienen zur Verdeutlichung der Anweisungen. Das gezeigte Produkt kann in Details von Ihrem Produkt abweichen.

Verfügbare Informationen

Auf unserer Webseite <http://www.vermeiren.com/> finden Sie stets die aktuellste Version der in diesem Handbuch beschriebenen Informationen. Informieren Sie sich bitte regelmäßig auf dieser Website nach eventuell verfügbaren Aktualisierungen.

Sehbehinderte Menschen können sich die elektronische Version dieses Handbuchs herunterladen und mit Hilfe einer Sprachsyntheselösung („Text-to-Speech-Software“) vorlesen lassen.

	Bedienungsanleitung Für Benutzer und Fachhändler
	Montageanleitung Für Fachhändler
	Zeichnungen von (Ersatz)Teilen Für Fachhändler
	EG-Konformitätserklärung

1. Dieses Produkt



1. Kopfstütze
2. Rücken
3. Armlehne /Armpolster
4. Sitz
5. Hinterräder
6. Fußplatte
7. Vorderräder
8. Frontlicht
9. Fahrtrichtungsanzeigen
10. Rückspiegel
11. Geschwindigkeitshebel
12. Handgriffe
13. Korb
14. Freilaufhebel
15. Rücklicht
16. Kippschutz
17. Typenschild

2. Lieferumfang

Folgende Elemente gehören zum Lieferumfang:

- Rahmen mit Lenkeinheit, Hinter- und Vorderräder, Fußplatte
- Sitz mit Rückenlehne und Kopfstütze
- Optionen
- Handbuch
- Akkus

Überprüfen Sie vor dem Gebrauch, ob alle Teile vorhanden und unbeschädigt sind.

Beachten Sie bitte, dass diese Basiskonfiguration in verschiedenen europäischen Ländern abweichen kann. Wenden Sie sich diesbezüglich an Ihren Fachhändler.

3. Montage und Einstellungen

VORSICHT

Gefahr von Personen- oder Sachschäden

- Verwenden Sie ausschließlich die in diesem Handbuch beschriebenen Einstellungen.
- Verwenden Sie ausschließlich die in dieser Anleitung beschriebenen Teile.
- Verwenden Sie ausschließlich von Vermeiren genehmigte Originalzubehör- oder -ersatzteile.
- Lassen Sie keine Unbeteiligten den Arbeitsbereich betreten.
- Halten Sie den (De)Montagebereich sauber und aufgeräumt, um Stürze zu vermeiden.
- Halten Sie alle Kleinteile in einem Karton oder Beutel bereit.
- Achten Sie beim (De)Montieren und Betrieb des Scooters darauf, dass keine Gegenstände oder Gliedmaßen zwischen beweglichen Teilen eingeklemmt werden. Achten Sie insbesondere auf die Position der Kabel.

- Schalten Sie den Scooter aus, bevor Sie mechanische Einstellungen vornehmen, und sorgen Sie dafür, dass sich der Freilaufhebel in der Bremsposition befindet.
 - Achten Sie darauf, dass alle Schrauben korrekt angezogen sind, bevor Sie den Rollstuhl benutzen.
 - Softwareänderungen sind nur zulässig, wenn sie von Fachpersonal unter Berücksichtigung des Benutzers und der Umgebung (Stabilität, Beschleunigung, Innen-/Außenbetrieb usw.) vorgenommen werden.
- i** Lesen Sie das Benutzerhandbuch für diesen Scooter. Beachten Sie die technischen Details und den Verwendungszweck. Für weitergehende Hinweise wenden Sie sich bitte an Vermeiren.

3.1. Werkzeuge

Um den Scooter zu (de)montieren und einzustellen, werden folgende Werkzeuge benötigt:

- Schraubenschlüssel 13
- Inbusschlüssel Nr. 5

3.2. Sitzhöhe



1. Den Sitz ausbauen.
2. Um den Zugang zu erleichtern, kann auch die Kunststoffabdeckung des Rahmens entfernt werden.
3. Den Sicherungsstift (2) entfernen und die Schraube (4) lösen.
4. Stellen Sie den Sitz auf die gewünschte Höhe ein.
5. Den Sicherungsstift wieder einsetzen und die Schraube festziehen.
6. Bauen Sie den Sitz wieder auf.

3.3. Akkuwechsel

⚠ VORSICHT

Gefahr von Personen- oder Sachschäden

- Die Akkus dürfen nur von geschultem Personal ausgetauscht werden.
- Vermeiden Sie jeden Kontakt mit der Säure in den Akkus.
- Nehmen Sie den Akkuwechsel in einem gut belüfteten Raum vor.
- Achten Sie darauf, dass die Lüftungslöcher im Akkugehäuse frei von Verunreinigungen sind.
- Lesen Sie zunächst die entsprechenden Anweisungen im Benutzerhandbuch, bevor Sie die Akkus aufladen.
- Halten Sie keine Finger zwischen die Akkus und das Akkugehäuse.

- i** Tauschen Sie beide Akkus gleichzeitig aus und ersetzen Sie sie durch andere desselben Typs wie denjenigen, der im Scooter benutzt wurde. Sollte dies nicht möglich sein, wenden Sie sich an die nächstgelegene Vermeiren-Vertretung.

Die Verkabelung und das Ladegerät sind gut im Scooter untergebracht. Versuchen Sie nicht, die Verkabelung selbst zu verlegen. Die unsachgemäße Installation der Verkabelung kann zu eingeklemmten Drähten zwischen den Akkukästen führen und einen Ausfall des elektronischen Systems Ihres Scooters zur Folge haben.

Stellen Sie sicher, dass die Akkukabel an den richtigen Akku angeschlossen sind.

1. Schalten Sie den Scooter aus.
2. Entfernen Sie den Sitz (siehe Benutzerhandbuch).
3. Entfernen Sie die Schrauben der hinteren Abdeckung in der Nähe der Fußplatte.
4. Heben Sie die hintere Kunststoffabdeckung ab, um die Akkus zu erreichen.
5. Lösen Sie die Schraube mit dem Hebel und entfernen Sie die Halterung, mit der die Batterien fixiert sind.
6. Entfernen Sie die Pol-Anschlüsse.
7. Heben Sie die Batterien aus dem Batteriefach.
8. Tauschen Sie die Akkus aus und verbinden Sie die Pole wieder.
9. Achten Sie darauf, dass die Kabel korrekt platziert sind.
10. Setzen Sie die Halterung wieder ein und ziehen Sie die Schraube mit dem Hebel fest, um die Akkus zu befestigen. Die Akkus dürfen sich auch während der Fahrt nicht bewegen.
11. Bringen Sie die hintere Kunststoffabdeckung an und ziehen Sie die Schrauben an.
12. Bauen Sie den Sitz wieder auf.

3.4. Reifen- oder Radwechsel

VORSICHT

Gefahr von Personen- oder Sachschäden

- Achten Sie darauf, dass die Luft vollständig aus dem Reifen abgelassen ist, bevor Sie ihn abnehmen.
- Stellen Sie sicher, dass keine Körperteile, der Schlauch oder andere Gegenstände zwischen Reifen und Felge eingeklemmt werden.
- Gehen Sie behutsam vor, um die Felge nicht zu beschädigen.

Ersetzen Sie den Schlauch und ggf. auch den Reifen.

Pumpen Sie den Reifen mit einem Pumpgerät auf, das den Bestimmungen entspricht und über eine Druckanzeige in „bar“ verfügt.

Stellen Sie sicher, dass der Druck korrekt ist, siehe die Druckanzeige auf den Reifen.

1. Heben Sie das Antriebsrad mit einer Hebevorrichtung vom Boden ab.
2. Klicke die Radkappe mit einem Schraubenzieher vom Rad ab.
3. Entfernen Sie die Schraube (23), um das Rad abzunehmen.
4. Lösen Sie die Inbusschrauben (24) und nehmen Sie das Rad ab.
5. Öffnen Sie das Reifenventil und drücken Sie darauf, um die Luft abzulassen.
6. Trennen Sie die Felgenhälften und holen Sie den Schlauch aus dem Reifen heraus.
7. Pumpen Sie den neuen oder reparierten Schlauch etwas auf.
8. Setzen Sie den Schlauch in den Reifen ein.
9. Bringen Sie die beiden Felgenhälften wieder am Reifen an. Achten Sie darauf, das Schlauchventil durch die Öffnung in der Felge zu führen.
10. Verbinden Sie die Felgenhälften mit den Inbusschrauben. Ziehen Sie sie mit der Hand an.
11. Pumpen Sie den Reifen mit dem korrekten Druck auf (siehe Angabe auf dem Reifen).
12. Montieren Sie das Rad und ziehen Sie die Schraube (23) fest.
13. Senken Sie die Hebevorrichtung ab.

14. Kontrollieren Sie, ob die Inbusschrauben sicher fixiert sind.
15. Klicken Sie die Radkappen wieder an.

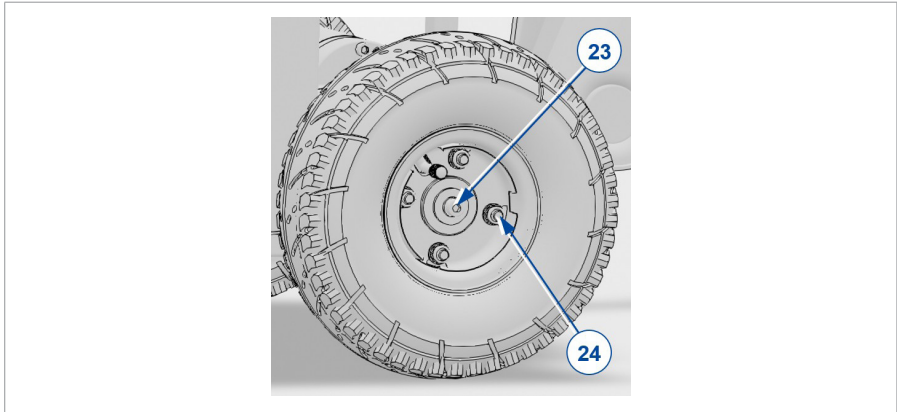

Sommario

Premessa	37
1. Questo prodotto	38
2. Oggetto della fornitura	39
3. Montaggio e regolazioni	39
3.1. Attrezzi	40
3.2. Altezza del sedile	40
3.3. Sostituzione delle batterie	41
3.4. Sostituzione delle ruote o degli pneumatici	42

Premessa

Nota importante





Questo manuale di installazione viene fornito a supporto delle attività di installazione e riparazione di questo scooter. Leggerlo attentamente. Per eventuali ulteriori domande successive alla lettura di questo manuale, rivolgersi a Vermeiren.

Le immagini del prodotto vengono utilizzate per chiarire le istruzioni. I dettagli del prodotto mostrato possono essere diversi da quelli del prodotto in uso.

Informazioni disponibili

Sul sito Web di Vermeiren, all'indirizzo <http://www.vermeiren.com/>, è sempre disponibile la versione più recente delle informazioni contenute in questo manuale. Visitare con regolarità tale sito per verificare l'esistenza di eventuali aggiornamenti.

Le persone ipovedenti possono scaricare la versione elettronica di questo manuale e farlo leggere da un software applicativo di sintesi vocale.

	Manuale di istruzioni Per l'utente e il rivenditore specializzato
	Istruzioni di installazione Per il rivenditore specializzato
	Disegni dei componenti (di ricambio) Per il rivenditore specializzato
	Dichiarazione di conformità CE

1. Questo prodotto



1. Poggiatesta
2. Schienale
3. Bracciolo / Imbottitura dei braccioli
4. Sedile
5. Ruote posteriori
6. Pedana
7. Ruote anteriori
8. Luce anteriore
9. Indicatori di direzione
10. Specchietto retrovisore
11. Leva della velocità
12. Impugnature
13. Cestino
14. Leva di ruota libera
15. Luce posteriore
16. Protezione antiribaltamento
17. Targhetta di identificazione

2. Oggetto della fornitura

Gli articoli riportati di seguito fanno parte della fornitura standard.

- Telaio con gruppo sterzante, ruote anteriori e posteriori, pedana
- Sedile con schienale e poggiatesta
- Opzioni
- Manuale
- Batterie

Prima dell'uso, verificare che siano presenti tutti gli articoli e che nessuno di essi sia danneggiato.

Si noti che la configurazione di base può differire nei diversi Paesi europei. Rivolgersi al proprio rivenditore specializzato.

3. Montaggio e regolazioni

ATTENZIONE

Rischio di lesioni o di danni

- Utilizzare soltanto le componenti descritte in questo manuale.
- Utilizzare soltanto i componenti descritti in questo manuale.
- Utilizzare esclusivamente ricambi o componenti sostitutivi originali approvati da Vermeiren.
- Evitare l'accesso di estranei all'area di lavoro.
- Per evitare cadute, mantenere pulita e in ordine l'area di (s)montaggio.
- Raccogliere in una scatola o in un sacco tutti i componenti di piccole dimensioni.
- Quando si (s)monta e si utilizza lo scooter, accertarsi che nessun oggetto o parte del corpo venga schiacciato fra i componenti in movimento. Prestare particolare attenzione alla posizione dei cavi.
- Prima di eseguire qualunque regolazione meccanica, spegnere lo scooter e accertarsi che la leva di ruota liberi si trovi nella posizione frenata.
- Prima di mettersi in movimento, accertarsi che tutte le viti siano serrate a fondo.

- Eventuali modifiche del software sono consentite soltanto se apportate da personale competente tenendo conto dell'utente e dell'ambiente di utilizzo (stabilità, accelerazione, uso al coperto/all'aperto e così via).
- i** Leggere il manuale di istruzioni dello scooter. Prestare attenzione ai dettagli tecnici e ai limiti dell'uso previsto. Per maggiori informazioni, rivolgersi a Vermeiren.

3.1. Attrezzi

Per (s)montare e regolare lo scooter sono necessari i seguenti attrezzi:

- Chiave n. 13
- Chiavi a brugola n. 5

3.2. Altezza del sedile



1. Rimuovere il sedile.
2. Per un accesso più agevole, è anche possibile rimuovere la copertura in plastica del telaio.
3. Rimuovere il perno di bloccaggio (2) e allentare il bullone (4).
4. Sollevare/abbassare il supporto del sedile fino all'altezza desiderata.

5. Riposizionare il perno di bloccaggio e serrare il bullone.
6. Riposizionare il sedile.

3.3. Sostituzione delle batterie

ATTENZIONE

Rischio di lesioni o di danni

- La sostituzione delle batterie deve essere effettuata esclusivamente da personale in possesso di un'opportuna formazione.
 - Evitare il contatto con l'acido delle batterie.
 - Effettuare la sostituzione delle batterie in un locale ben ventilato.
 - Accertarsi che i fori di ventilazione dell'alloggiamento delle batterie non siano contaminati in alcun modo.
 - Prima di ricaricare le batterie, leggere le istruzioni per la ricarica contenute nel manuale d'uso.
 - Non introdurre le dita fra le batterie e il loro alloggiamento.
-  Sostituire contemporaneamente entrambe le batterie con unità dello stesso tipo di quelle utilizzate nello scooter. Se ciò non è possibile, rivolgersi alla più vicina sede Vermeiren.

I cablaggi e il caricabatterie si trovano nella posizione appropriata all'interno dello scooter. Non tentare di disporre in modo diverso i cablaggi. Eventuali errori di installazione dei cablaggi possono fare sì che i fili vengano schiacciati dalla scatola delle batterie, causando guasti del sistema elettronico dello scooter.

Accertarsi che i cavi delle batterie siano collegati alla batteria giusta.

1. Spegnerlo scooter.
2. Smontare il sedile (vedere il manuale utente).
3. Rimuovere le viti del coperchio posteriore, in prossimità della pedana.
4. Sollevare il coperchio di plastica posteriore per raggiungere le batterie.
5. Allentare la vite con la leva e rimuovere la staffa utilizzata per mantenere le batterie in posizione.
6. Rimuovere i morsetti dei poli.

7. Sollevare le batterie dall'alloggiamento batteria.
8. Sostituire le batterie e ricollegare i poli.
9. Accertarsi che i cavi siano posizionati correttamente.
10. Sostituire la staffa e stringere la vite con la leva per stringere le batterie in posizione. Le batterie non devono muoversi, anche durante la guida.
11. Montare il coperchio di plastica posteriore e serrare le viti.
12. Riposizionare il sedile.

3.4. Sostituzione delle ruote o degli pneumatici

ATTENZIONE

Rischio di lesioni o di danni

- Prima di rimuovere uno pneumatico, verificare che ne sia stata fatta fuoriuscire tutta l'aria.
- Accertarsi che nessuna parte del corpo, né la camera d'aria o altri oggetti, vengano schiacciati fra lo pneumatico e il cerchio.
- Procedere con cautela, per evitare di danneggiare il cerchio.

Sostituire la camera d'aria e, se necessario, anche il copertone.

Gonfiare lo pneumatico con un'apparecchiatura di gonfiaggio a norma di legge, che indichi la pressione in "bar".

Verificare che la pressione sia corretta, facendo riferimento all'indicazione riportata sugli pneumatici.

1. Sollevare la ruota motrice da terra servendosi di un cric.
2. Con un cacciavite, rimuovere il coprimozzo dalla ruota.
3. Rimuovere il bullone (23) per rimuovere la ruota.
4. Rimuovere le viti a brugola (24) e separare la ruota dalla flangia.
5. Aprire la valvola dello pneumatico ed esercitare sulla stessa una leggera pressione per rilasciare l'aria.
6. Separare le due metà del cerchio ed estrarre la camera d'aria dal copertone.
7. Gonfiare parzialmente la camera d'aria nuova o riparata.
8. Inserire la camera d'aria nel copertone.

9. Reinscrivere nel copertone le due metà del cerchio. Verificare che la valvola della camera d'aria sporga dall'apertura presente nel cerchio.
10. Unire le due metà del cerchio con le viti a brugola. Serrare manualmente.
11. Gonfiare lo pneumatico alla pressione corretta, facendo riferimento all'indicazione riportata sul medesimo.
12. Montare la ruota e serrare il bullone (23).
13. Abbassare il cric.
14. Accertarsi che le viti a brugola siano serrate saldamente.
15. Fare clic sui coprimozzo per rimetterli al loro posto.

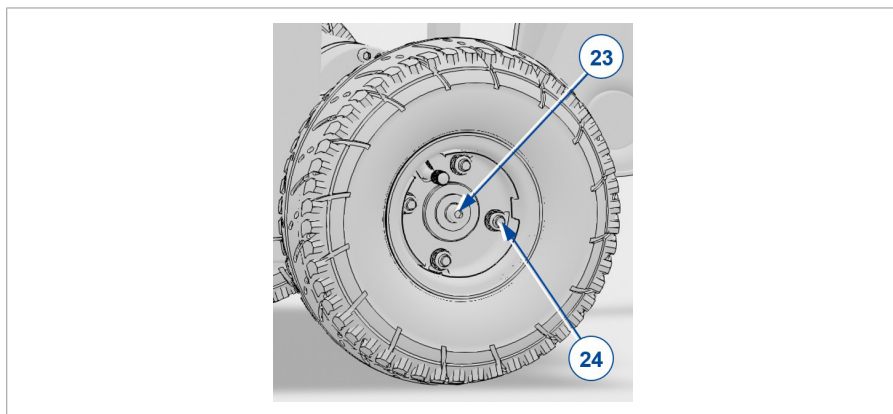

Índice

Introducción	45
1. El producto	46
2. Paquete de entrega	47
3. Montaje y ajustes	47
3.1. Herramientas	48
3.2. Altura del asiento	48
3.3. Cambiar las baterías	49
3.4. Cambiar ruedas o neumáticos	50

Introducción

Nota importante





Le ofrecemos este manual de instalación para ayudarle con la instalación y cualquier reparación de su scooter. Por favor léalo detenidamente. Si todavía tiene alguna duda después de leer este manual, contacte con Vermeiren.

Hay imágenes del producto para ayudar a explicar las instrucciones. Los detalles del producto mostrado pueden variar con su producto.

Información disponible

En nuestro sitio web <http://www.vermeiren.com/> siempre encontrará la versión más reciente de la información en este manual. Consulte este sitio web de manera regular para estar al tanto de posibles actualizaciones.

Las personas con discapacidad visual pueden descargarse la versión electrónica del manual y utilizar un software de síntesis de voz para poder oír su contenido.

	Manual de instrucciones Para el usuario y el distribuidor especializado
	Instrucciones de instalación Para el distribuidor especializado
	Esquemas de las piezas (de recambio) Para el distribuidor especializado
	Declaración CE de conformidad

1. El producto



1. Reposacabezas
2. Respaldo
3. Almohadilla / Reposabrazos
4. Asiento
5. Ruedas traseras
6. Placa reposapiés
7. Ruedas delanteras
8. Luz delantera
9. Luces intermitentes
10. Espejo retrovisor
11. Palanca de velocidad
12. Empuñaduras
13. Cesta
14. Palanca de rueda libre
15. Luz trasera
16. Antivuelco
17. Placa de identificación

2. Paquete de entrega

Los siguientes objetos forman parte de la entrega.

- Bastidor con mecanismo de dirección, ruedas traseras y delanteras, placa reposapiés
- Asiento con respaldo y reposacabezas
- Opciones
- Manual
- Baterías

Antes del uso, compruebe que todo viene incluido y que ninguna de las piezas esté dañada.

Téngase en cuenta que la configuración básica puede variar en diferentes países de Europa. Consulte con su distribuidor especializado al respecto.

3. Montaje y ajustes

PRECAUCIÓN

Riesgo de lesiones o daños

- Utilizar solo la configuración descrita en este manual.
- Sólo utilizar las piezas descritas en este manual.
- Utilizar solo piezas originales y piezas de repuesto aprobadas por Vermeiren.
- Evitar que entren personas ajenas a la zona de trabajo.
- Mantener la zona de (des)montaje limpia y recogida para evitar caídas.
- Colocar todas las piezas pequeñas en una caja o bolsa.
- Mientras se monta, desmonta, o utiliza el scooter, asegurarse de que no queden atrapados objetos o partes del cuerpo entre las piezas móviles. Prestar particular atención a la posición de los cables.
- Apagar el scooter antes de realizar cualquier ajuste mecánico y asegurarse de que la palanca de rueda libre esté en la posición de freno.
- Asegurarse de que todos los tornillos estén bien fijados antes de ir con la silla de ruedas.

- Los cambios al software sólo está permitido si los lleva a cabo personal debidamente cualificado, teniendo en cuenta el usuario y el entorno (estabilidad, aceleración, interior/externo, etc.).
- ❗ Léase el manual de usuario de este scooter. Téngase siempre en cuenta los detalles técnicos y los límites de uso previsto. Para más información, contactar con Vermeiren.

3.1. Herramientas

Para montar, ajustar y desmontar el scooter, se necesitan las siguientes herramientas:

- Llave nº 13
- Llave Allen n.º 5

3.2. Altura del asiento



1. Retirar el asiento.
2. Para facilitar el acceso, también se puede retirar la cubierta de plástico del bastidor.
3. Retirar el pasador de bloqueo (2) y aflojar el perno (4).

4. Subir/bajar el soporte del asiento a la altura deseada.
5. Sustituir el pasador de bloqueo y apretar el perno.
6. Volver a colocar el asiento.

3.3. Cambiar las baterías

⚠ PRECAUCIÓN

Riesgo de lesiones o daños

- Las baterías sólo deben sustituirlas personal debidamente cualificado.
 - No entrar en contacto con el ácido de las baterías.
 - Sustituir las baterías en un cuarto bien ventilado.
 - Asegurarse de que los orificios de ventilación de la carcasa de la batería esté libre de suciedad.
 - Antes de cargar las baterías, leer las instrucciones de carga en el manual de usuario.
 - No colocar los dedos entre las baterías y su carcasa.
- i** Sustituir ambas baterías a la vez y con el mismo tipo de batería usado en el scooter. Si esto no es posible, contactar con el centro Vermeiren más cercano.

El cableado y el cargador están bien situados en el scooter. No intentar reorganizar el cableado por cuenta propia. Una mala instalación del cableado puede resultar en cables atrapados entre la caja de baterías, que ocasionaría averías en el sistema electrónico del scooter.

Asegurarse de que los cables de la batería estén conectados a la batería correcta.

1. Apagar el scooter.
2. Retirar el asiento (véase el manual de usuario).
3. Retirar los tornillos de la la cubierta de plástico trasera, cerca del reposapiés.
4. Levante la cubierta de plástico trasera para alcanzar las baterías.
5. Afloje el tornillo con la palanca y retire el soporte utilizado para mantener las baterías en su lugar.

6. Retire los conectores de polos.
7. Sacar las baterías de su carcasa.
8. Volver a colocar las baterías y volver a conectar los polos.
9. Asegurarse de que los cables están correctamente colocados.
10. Vuelva a colocar el soporte y apriete el tornillo con la palanca para ajustar las baterías en su lugar. Las baterías no deben moverse, incluso mientras se conduce.
11. Monte la cubierta de plástico trasera y apriete los tornillos.
12. Volver a colocar el asiento.

3.4. Cambiar ruedas o neumáticos

PRECAUCIÓN

Riesgo de lesiones o daños

- Asegurarse de que se ha liberado todo el aire del neumático antes de retirarlo.
- Asegurarse de que no queden atrapados el tubo interno, partes del cuerpo o cualquier otro objeto entre el neumático y la llanta.
- Llevar a cabo con cuidado para evitar dañar el aro.

Sustituir el tubo interno y, si fuera necesario, también el neumático.

Hinchar el neumático usando una herramienta de hinchado que cumpla las normativas vigentes y con un indicador de presión en «bar».

Asegurarse de que la presión es correcta; ver la indicación de presión en los neumáticos.

1. Izar la rueda motriz del suelo usando un gato.
2. Retire la tapa de la rueda con un destornillador.
3. Retirar el perno (23) para quitar la rueda.
4. Retirar los tornillos Allen (24) y retirar la rueda de la brida.
5. Abrir la válvula del neumático y apretarla con cuidado para liberar el aire.
6. Separar las mitades del aro y retirar el tubo interno del neumático.
7. Inflar parcialmente el tubo interno nuevo o reparado.

8. Insertar el tubo interno en el neumático.
9. Volver a colocar las dos mitades del aro en el neumático. Asegurarse de que la válvula del tubo sobresale de la apertura en el anillo.
10. Conectar las mitades del anillo con los tornillos Allen. Apretar con la mano.
11. Inflar el neumático hasta alcanzar la presión correcta, véase la indicación en el neumático.
12. Montar la rueda y apretar el perno (23).
13. Bajar el gato.
14. Asegurarse de que ambos tornillos Allen estén bien fijados.
15. Vuelva a colocar los tapacubos en su sitio.

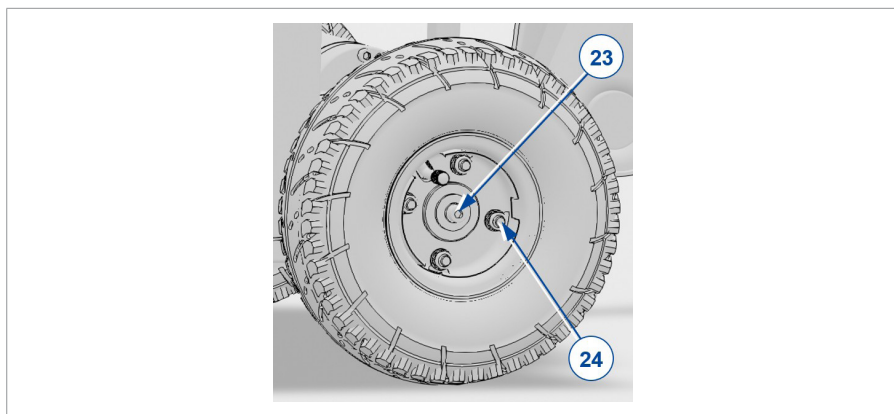

Spis treści

Wstęp	53
1. Niniejszy produkt	54
2. Zakres dostawy	55
3. Montaż i regulacja	55
3.1. Narzędzia	56
3.2. Wysokość siedziska	56
3.3. Wymiana akumulatora	57
3.4. Wymiana kół i opon	58

Wstęp

Ważna uwaga





Celem niniejszej instrukcji instalacji jest pomoc w instalacji i naprawach skutera. Należy się z nią uważnie zapoznać. W razie pytań, na które odpowiedzi nie ma w instrukcji, prosimy o kontakt z Vermeiren.

Ilustracje produktu zamieszczone w instrukcji są wyłącznie poglądowe. Szczegóły prezentowanego produktu mogą się różnić od rzeczywistego produktu posiadanego przez użytkownika.

Dostępne informacje

W naszej witrynie internetowej <http://www.vermeiren.com/> zawsze znajduje się najnowsza wersja informacji zamieszczonych w instrukcji. Prosimy regularnie odwiedzać witrynę, ponieważ możemy w niej zamieszczać zaktualizowane informacje.

Osoby z zaburzeniami wzroku mogą pobrać elektroniczną wersję niniejszej instrukcji i odsłuchać ją przy użyciu oprogramowania zamieniającego tekst na mowę.

	Instrukcja obsługi Dla użytkownika i wyspecjalizowanego sprzedawcy
	Instrukcje instalacji Dla wyspecjalizowanego sprzedawcy
	Rysunki części (zapasowych) Dla wyspecjalizowanego sprzedawcy
	Deklaracja zgodności WE

1. Niniejszy produkt



1. Zagłówek
2. Oparcie
3. Poduszka podłokietnika /podłokietnik
4. Siedzisko
5. Tyłne koła
6. Podpórka pod stopy
7. Przednie koła
8. Światło przednie
9. Kierunkowskazy
10. Lusterko wsteczne
11. Dźwignia prędkości
12. Uchwyty
13. Koszyk
14. Dźwignia wolnego koła
15. Światło tylne
16. Zabezpieczenie przed przewróceniem
17. Tabliczka znamionowa

2. Zakres dostawy

Kolejne elementy stanowią część dostawy.

- Ramą z kolumną kierowniczą, tylnymi i przednimi kołami, podpórką pod stopy
- Siedzisko z oparciem i zagłówkiem
- Opcje
- Ręczny
- Akumulator

Przed użyciem sprawdzić, czy żadnej części nie brakuje i czy żadna z nich nie jest uszkodzona.

Uwaga: podstawowa konfiguracja może się różnić w zależności od kraju europejskiego. Skontaktuj się z wyspecjalizowanym sprzedawcą.

3. Montaż i regulacja

UWAGA

Ryzyko obrażeń i uszkodzeń

- Należy stosować wyłącznie ustawienia opisane w tej instrukcji.
- Należy używać wyłącznie części opisanych w tej instrukcji.
- Należy używać wyłącznie oryginalnych części zapasowych i zamiennych zatwierdzonych przez Vermeiren.
- Osoby postronne nie mogą przebywać w pobliżu miejsca pracy.
- W miejscu montażu/demontażu należy utrzymywać czystość i porządek, aby zapobiec przewróceniu się pracownika, łózka itp.
- Niewielkie części włożyć do pudełka lub torby.
- Podczas (de)montażu oraz obsługi skutera należy się upewnić, że żadne przedmioty ani części ciała nie zakleszczą się pomiędzy ruchomymi częściami. Zwracać szczególną uwagę na położenie kabli.
- Przed wykonaniem wszystkich regulacji mechanicznych wyłączyć skuter i upewnić się, że dźwignia wolnego koła jest w położeniu hamowania.

- Przed rozpoczęciem jazdy upewnić się, że wszystkie śruby są mocno dokręcone.
 - Zmiany oprogramowania może przeprowadzać wyłącznie przeszkolony personel, który uwzględni uwarunkowania użytkownika i środowiska (stabilność, przyspieszenie, stosowanie w pomieszczeniach/na zewnątrz itp.).
- i** Prosimy zapoznać się z instrukcją tego skutera. Zwróć uwagę na szczegóły techniczne i ograniczenia przewidzianego zastosowania. Aby uzyskać więcej informacji, prosimy o kontakt z firmą Vermeiren.

3.1. Narzędzia

Do (de)montażu i regulacji skutera niezbędne są następujące narzędzia:

- Klucz nr 13
- Klucz imbusowy 5

3.2. Wysokość siedziska



1. Zdemontować siedzisko.
2. Aby ułatwić dostęp, można również zdjąć plastikową osłonę ramy.
3. Wyjąć sworzeń blokujący (2) i poluzować śrubę (4).
4. Podnieść/opuścić podporę siedziska na wybraną wysokość.
5. Włożyć sworzeń blokujący i dokręcić śrubę.
6. Ponownie zamontować siedzisko.

3.3. Wymiana akumulatora

UWAGA

Ryzyko obrażeń i uszkodzeń

- Akumulatory może wymieniać wyłącznie wyszkolony personel.
- Nie dotykać kwasu z akumulatorów.
- Akumulatory należy wymieniać w dobrze wentylowanym pomieszczeniu.
- Upewnić się, że otwory wentylacyjne w komorze akumulatora nie są zanieczyszczone.
- Przed rozpoczęciem ładowania akumulatorów przeczytać informacje na temat ładowania w instrukcji użytkownika.
- Nie wkładać palców między akumulator a obudowę akumulatora.

-  Wymieniać oba akumulatory jednocześnie, na modele takiego samego typu, jak zastosowane w skuterze. Jeśli nie jest to możliwe, skontaktować się z najbliższą placówką Vermeiren.

Okablowanie i ładowarka zostały dobrze rozmieszczone w skuterze. Nie próbować samodzielnie przenosić okablowania. Nieprawidłowa instalacja okablowania może spowodować ściśnięcie przewodów między skrzynką akumulatora, co spowoduje awarię układu elektronicznego skutera.

Upewnić się, że kable akumulatora są podłączone do właściwego akumulatora.

1. Wyłączyć skuter.
2. Zdemontować siedzisko (patrz instrukcja obsługi).
3. Odkręcić śruby tylnej pokrywy w pobliżu podnóżka.
4. Zdjąć tylną plastikową pokrywę akumulatora.
5. Poluzować śrubę z dźwignią i zdjąć wspornik utrzymujący akumulatory.
6. Odkręć łączniki słupów.
7. Wyjąć akumulatory z obudowy.
8. Wymienić akumulatory i ponownie podłączyć wtyczki .
9. Upewnić się, że kable są prawidłowo ułożone.
10. Wymień wspornik i dokręć śrubę za pomocą dźwigni, aby dokręcić akumulatory. Akumulatory nie powinny się poruszać, nawet podczas jazdy.
11. Zamontować tylną plastikową osłonę i dokręcić śruby.
12. Ponownie zamontować siedzisko.

3.4. Wymiana kół i opon

UWAGA

Ryzyko obrażeń i uszkodzeń

- Przed zdjęciem opony należy się upewnić, że zostało z niej usunięte całe powietrze.
- Upewnić się, że pomiędzy oponą i obręczą nie dojdzie do zablokowania części ciała, dętki lub innych przedmiotów.
- Postępować ostrożnie, aby nie uszkodzić obręczy.

Wymienić dętkę, a w razie potrzeby również oponę.

Napompować oponę za pomocą pompki zgodnej z przepisami i ze wskazaniem ciśnienia w „bar”.

Upewnić się, że ciśnienie jest prawidłowe, patrz informacja o ciśnieniu na oponach.

1. Podnieść koło napędzane z ziemi przy użyciu podnośnika.
2. Za pomocą śrubokręta zdejmij kołpak z koła.
3. Wyjmij śrubę (23), aby zdjąć koło.
4. Wykręć śruby z łbem gniazdowym (24) i zdjąć koło z kołnierza.
5. Odkręcić wentyl i lekko go nacisnąć, aby spuścić powietrze.
6. Rozdzielić połowy obręczy i wyjąć dętkę z opony.
7. Lekko napompować nową lub załataną dętkę.
8. Włożyć dętkę do opony.
9. Umieścić obie połowy obręczy z powrotem na oponie. Upewnić się, że wentyl dętki wystaje przez otwór w obręczy.
10. Złączyć połowy obręczy za pomocą śrub z łbem gniazdowym. Dokręcić ręcznie.
11. Napompować oponę do odpowiedniego ciśnienia (patrz wskazanie ciśnienia na oponie).
12. Zamontować koło i dokręcić śrubę (23).
13. Opuścić podnośnik.
14. Upewnić się, że śruby z łbem gniazdowym są mocno dokręcone.
15. Wcisnąć kołpaki z powrotem na miejsce.

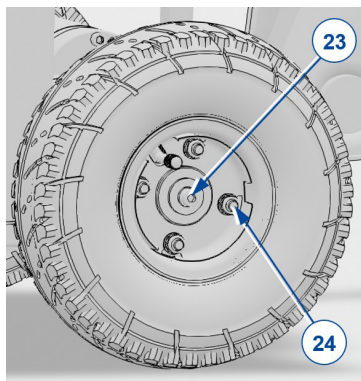

Obsah

Předmluva	61
1. Tento výrobek	62
2. Rozsah dodávky	63
3. Montáž a seřízení	63
3.1. Nástroje	64
3.2. Výška sedadla	64
3.3. Výměna baterie	65
3.4. Výměna kol nebo pneumatik	66

Důležitá poznámka





Tento návod k instalaci slouží k tomu, aby vám pomáhal s instalací a opravami tohoto skútru. Řádně si jej přečtete. Máte-li po přečtení tohoto návodu nějaké dotazy, obraťte se bez obav na společnost Vermeiren.

Obrázky výrobku slouží pouze k upřesnění pokynů. Detaily výrobku na obrázcích se mohou od daného výrobku lišit.

Dostupné informace

Nejnovější verzi informací z tohoto návodu vždy naleznete na našich webových stránkách <http://www.vermeiren.com/>. Tyto webové stránky pravidelně navštěvujte pro případné aktualizace.

Osoby se zrakovým postižením si mohou stáhnout elektronickou verzi tohoto návodu, kterou jim může přečíst softwarová aplikace text-to-speech.

	Návod k obsluze Pro uživatele a odborného prodejce
	Návod k instalaci Pro odborného prodejce
	Výkresy (náhradních) dílů Pro odborného prodejce
	Prohlášení o shodě (ES)

1. Tento výrobek



1. Opěrka hlavy
2. Zádová opěrka
3. Loketní opěrka
4. Sedadlo
5. Zadní kola
6. Nožní deska
7. Přední kola
8. Přední světlo
9. Směrová světla
10. Zpětné zrcátko
11. Páka rychlosti
12. Madla
13. Košík
14. Páka volnoběhu
15. Zadní světlo
16. Prevence převrácení
17. Identifikační štítek

2. Rozsah dodávky

Součástí dodávky jsou následující položky.

- Rám s jednotka řízení, zadní a přední kola, stupačkou
- Sedadlo s opěradlem a opěrkou hlavy
- Možnosti
- návod.
- Baterie

Před použitím zkontrolujte, že nic nechybí a že nejsou žádné výrobky poškozeny.

Poznámka: základní konfigurace se může v různých evropských zemích lišit. Obráťte se na odborného prodejce.

3. Montáž a seřízení

POZOR

Riziko zranění či poškození

- Používejte pouze nastavení popsaná v tomto návodu.
- Používejte pouze díly popsané v tomto návodu.
- Používejte pouze originální náhradní díly schválené společností Vermeiren.
- Zajistěte, aby na pracoviště nevstupovaly jiné než oprávněné osoby.
- V oblasti sestavení/rozložení udržujte čistotu a pořádek, aby nedošlo k pádu.
- Všechny malé díly uložte do krabice nebo sáčku.
- Při (de)montáži a provozu skútru musíte zajistit, aby se mezi jeho díly neskříply žádné předměty ani části těla. Věnujte pozornost zejména poloze kabelů.
- Před prováděním jakýchkoli mechanických seřízení skútr vypněte a zajistěte, aby byla páka volnoběhu v brzdné poloze.
- Před jízdou ověřte, že jsou všechny šrouby řádně utaženy.
- Změny softwaru smí provádět pouze zkušený personál a s ohledem na uživatele a prostředí (stabilita, zrychlení, uvnitř/venku atd.).

- i** Přečtěte si návod k obsluze tohoto skútru. Uvědomte si technické údaje a limity zamýšleného použití. Pro další informace se obraťte na společnost Vermeiren.

3.1. Nástroje

Pro (de)montáž a seřízení koloběžky jsou potřeba následující nástroje:

- Klíč č. 13
- Inbusový klíč č. 5

3.2. Výška sedadla



1. Odstraňte sedadlo.
2. Kvůli lepšímu přístupu lze také odstranit plastový kryt rámu.
3. Vytáhněte aretační kolík (2) a uvolněte šroub (4).
4. Zvedněte/snižte podpěru sedadla do požadované výšky.
5. Vraťte aretační kolík zpět na místo a utáhněte šroub.
6. Nasaďte sedadlo.

3.3. Výměna baterie

⚠ POZOR

Riziko zranění či poškození

- Baterie smějí být vyměněny pouze vyškoleným personálem.
- Vyvarujte se kontaktu s kyselinou z baterií.
- Baterie měňte pouze v dobře větraném prostoru.
- Zkontrolujte, že ventilační otvory krytu baterie nejsou zaneseny žádnými nečistotami.
- Před nabíjením baterií si nejprve v návodu k obsluze přečtěte pokyny pro nabíjení.
- Nedávejte prsty mezi baterie a prostor pro baterie.

- i** Vyměňte obě baterie současně a nahraďte je stejným typem používaným v skútru. Nebude-li to možné, kontaktujte nejbližší pobočku Vermeiren.

Kabeláž a nabíječka jsou ve skútru řádně uloženy. Sami se nepokoušejte vést kabeláž jinými místy. Při nesprávné instalaci kabeláže může dojít ke skřípnutí kabelů mezi bateriový box, což zřejmě způsobí závadu elektronického systému skútru.

Zajistěte, aby byly kabely baterie připojeny ke správné baterii.

1. Vypněte skútr.
2. Odeberte sedadlo (viz návod k obsluze).
3. Odstraňte šrouby zadního krytu v blízkosti opěrky nohou.
4. Zvedněte zadní plastový kryt, abyste dosáhli na baterie.
5. Povolte šroub pomocí páčky a sejměte držák, který drží baterie na místě.
6. Demontujte konektory baterií.
7. Vyměňte baterie z prostoru pro baterie.
8. Vyměňte baterie a znovu připojte póly.
9. Ověřte, že jsou kabely správně umístěny.
10. Vyměňte držák a utáhněte šroub páčkou, abyste utáhli baterie na místo. Baterie by se neměly pohybovat ani za jízdy.

11. Nasaďte zadní plastový kryt a utáhněte šrouby.
12. Nasaďte sedadlo.

3.4. Výměna kol nebo pneumatik

POZOR

Riziko zranění či poškození

- Před výměnou ověřte, že je z pneumatiky vypuštěn veškerý vzduch.
- Zkontrolujte, že se žádné části těla, duše ani jiné předměty nezachytily mezi pneumatiku a ráfek.
- Postupujte opatrně, abyste nepoškodili ráfek.

Vyměňte duši a v případě potřeby i pneumatiku.

Nafoukněte pneumatiku nafukovacím zařízením, které je v souladu s nařízeními a ukazuje tlak v barech.

Zkontrolujte, že je tlak správný, viz označení tlaku na pneumatikách.

1. Zvedákem zdvihněte hnací kolo ze země.
2. Sejměte kryt kola z ráfku tak, že jej uvolníte kliknutím. K tomu použijte šroubovák.
3. Odšroubujte šroub (23) a odšroubujte kolo.
4. Vymontujte inbusové šrouby (24) a sejměte kolo z příruby.
5. Otevřete ventilek pneumatiky a jemně ji stlačte, abyste vypustili vzduch.
6. Poloviny ráfku oddělte a vyjměte duši z pneumatiky.
7. Novou nebo opravenou duši částečně nafoukněte.
8. Vložte duši do pneumatiky.
9. Obě poloviny ráfku nasaďte zpět na pneumatiku. Ověřte, že ventilek duše vyčnívá ven z otvoru pro ventilek v ráfku.
10. Poloviny ráfků spojte šrouby s vnitřním šestihranem. Utáhněte rukou.
11. Pneumatiku nafoukněte na správný tlak, viz označení na pneumatice.
12. Namontujte kolo a utáhněte šroub (23).
13. Spusťte zvedák.
14. Zkontrolujte pevné dotažení šroubů s vnitřním šestihranem.
15. Naklikněte zpět kryty kol.

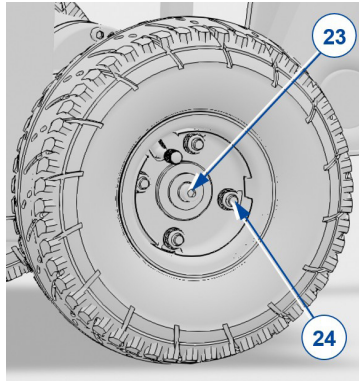



VERMEIREN GROUP

Vermeirenplein 1/15

2920 Kalmthout

Belgium

www.vermeiren.com

Version: A, 2026-03

Basic UDI-DI: 541517SyncE7

All rights reserved, including translation.

VERMEIREN
we care for you